

カタログケース、卓上サイン、店舗運営用品、オフィス用品……

CREW'S

クルーズ総合カタログ 2017



「使って便利・おトク・嬉しい」をキーワードに、さまざまなオリジナル商品をお届けいたします。

目次

カタログケース

カタログケース / 名刺立て	P1
屋外用カタログケース / ワイヤーカタログスタンド	P2

卓上サイン

サインホルダーセパレートタイプ / サインホルダーホワイト	P3
片面用サインホルダー	P4
両面用サインホルダー	P5
アクリルフレーム / I型サインフレーム / L型・V型カード立て	P6

運営用品

クルーズカート	P7
アクリルボックス / テーブルサイン / 募金箱 / コインアップ / スマートメニュースタンド	P8
メールバッグ / チェアマット	P9
スマートガン / 専用交換針 / スマートピン / クルーズバック	P10
アンビタッチ / カラーアンビタッチ / 結束バンド	P11
マグネットテープ 308 / ワンタッチハンガー / ケーブルタイ / マジロック / マジックバンド	P12
クルーズキャップ / クルーズフォーム / レンジャーバック	P13

オフィス用品

スマートポケット / スマートカードケース / スマートデスクオーガナイザー / スマートファスナー / マジックリップ	P14
レタートレー / 専用ライザー / レタートレーラック	P15
オフィスボックス / ハンギングファイル (5枚入) / スマートスタンド・専用フック...	P16

OTHER

オリジナル商品 / 名入れ	P17
---------------------	-----

※商品は予告なく、仕様、デザイン、価格等の変更及び生産を中止する場合がありますので、あらかじめご了承ください。

※価格については、税抜表示です。別途消費税が必要です。

※印刷の色調については、実際の色彩と多少異なる場合があります。

※製造国については、国旗で表示しております。



※箱入数については、個 / 外箱もしくは個 / 内箱 / 外箱で表示しております。

カタログケース

カタログケースA4 三つ折

材質:ポリスチレン サイズ:mm

製造国

品番	税抜価格	仕様	外寸法(W×D×H)	内寸法(W×D)	JAN	箱入数
CR78501	700円	1段	110×83×197	108×42	4943740785010	1/10/60
CR77502	1,300円	2段	118×115×210	108×33(1段目) 111×35(2段目)	4943740790168	1/20
CR77503	1,400円	3段	118×160×218	108×34(1段目) 110×29(2段目) 112×29(3段目)	4943740777312	1/20
CR77701	2,000円	4段	122×203×254	108×35(1段目) 110×30(2段目) 112×30(3段目) 115×28(4段目)	4943740777015	1/20

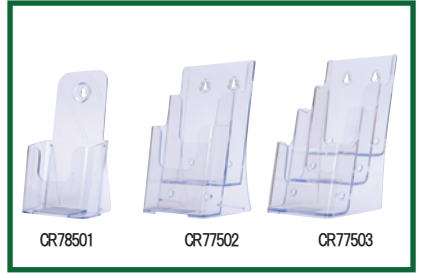

カタログケースA5

材質:ポリスチレン サイズ:mm

製造国

品番	税抜価格	仕様	外寸法(W×D×H)	内寸法(W×D)	JAN	箱入数
CR74901	1,100円	1段	171×95×197	165×55	4943740749012	1/20
CR74502	1,600円	2段	172×129×195	163×35(1段目) 165×35(2段目)	4943740790182	1/20
CR77901	2,500円	4段	174×205×255	162×35(1段目) 163×30(2段目) 165×30(3段目) 167×29(4段目)	4943740779019	1/20



カタログケースA4

材質:ポリスチレン サイズ:mm

製造国

品番	税抜価格	仕様	外寸法(W×D×H)	内寸法(W×D)	JAN	箱入数
CR77001	1,200円	1段	235×95×273	232×40	4943740770016	1/20
CR77002	2,100円	2段	243×143×257	233×41(1段目) 235×41(2段目)	4943740790151	1/20
CR77301	3,400円	3段	245×203×321	230×40(1段目) 233×37(2段目) 236×34(3段目)	4943740773017	1/20
CR77401	6,000円	4段	238×215×343	232×31(1~4段目)	4943740774014	1/6

*寸法につきましては、約3mmの誤差が生じる場合がございます。

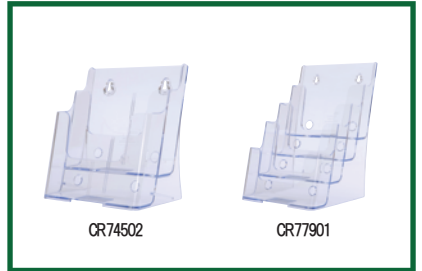

オフィスや店舗のカタログを見やすく展示できます。
A4、A5、A4 三つ折、用途に合わせて選べるので、とっても便利。

A4 3段とA4 4段のカタログケースは、仕切り板付属でA4 三つ折り2列としてお使いいただけます。

インジェクション一体成型なのでキレイで丈夫です。背面にあるフック用の穴で、壁掛け用に使えます。



名入れOK!

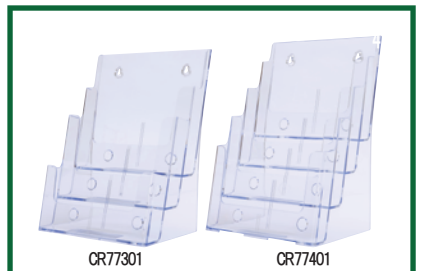
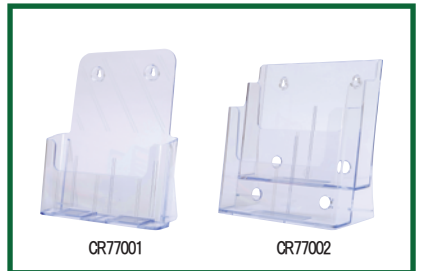

名刺立て

材質:ポリスチレン (CR70709のみアクリル製) サイズ:mm

製造国

品番	仕様	税抜価格	外寸法(W×D×H)	内寸法(W×D)	収納枚数	JAN	箱入数
CR70703	フラット(横置)	250円	98×32×43	94×27	約100枚	4943740790106	1/12/72
CR70705	横置	250円	102×40×47	94×22	約80枚	4943740790144	1/12/72
CR70707	縦置	250円	64×40×72	58×22	約80枚	4943740790175	1/12/72
CR70709	ヨコ仕切板	1,000円	120×70×79	100×23(1.2列目)	約200枚	4943740790199	1/12/72

豊富なラインナップ。用途に合わせてお選びいただけます。
インジェクション一体成型なのでキレイで丈夫です。

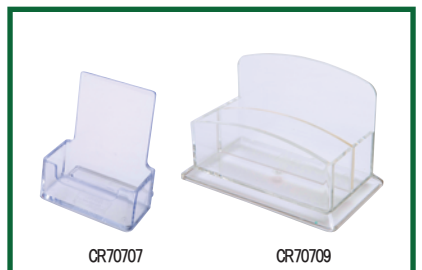
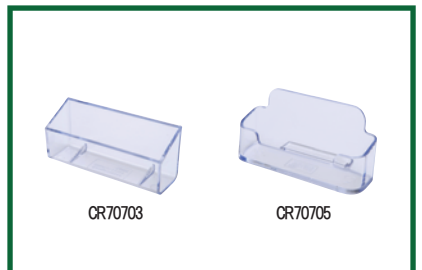
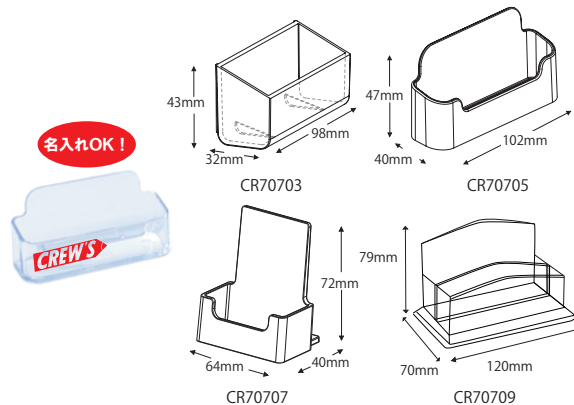



屋外で使用するカタログケース！ フタ付きで雨が降っても濡れません。

**A4
サイズ**

付属の固定用金具セット、
結束バンドでしっかり
固定できます。



屋外用カタログケース フタ付 材質:ABS樹脂、ポリスチレン サイズ:mm 製造国

品番	税抜価格	仕様	外寸法 (W×D×H)	内寸法 (W×D×H)	JAN	箱入数
CR790901	4,000円	A4	240×110×340	237×77×287	4943740790205	1/10

●屋外固定用付属品
結束バンド2本、U字ボルト1個、蝶ネジ2個、
ワッシャー2個、受け板2個、ネジ2本、取付説明書付

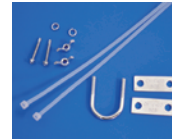

※完全防水ではありません。

屋外用カタログケースの取付方法

■木製の板への取り付け方

- ①板の上から受け板をセットし、ネジの頭を約15mm出る程度ネジを締めてください。
- ②ネジの頭にカタログケースをセットし鍵穴に引っかけてグラグラしないようにフタを開け中から蝶ネジを締めます。

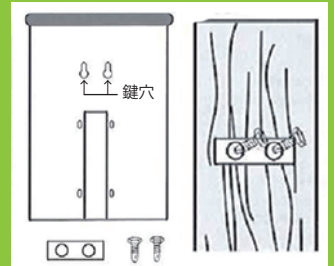

■ボールへの取り付け方

- ①カタログケースの背中の窪みにボールをセットします。
- ②カタログケースの外側から結束バンドを挿入し、カタログケースとボールを固定します。

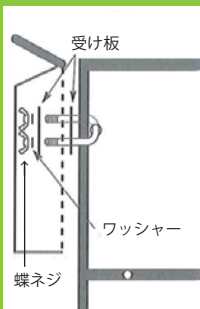
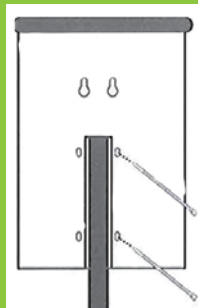

■金属の看板への取り付け方

- ①U字ボルトを通すために、ドリル等で6.5mmより大きな穴をあけます。
- ②看板、受け板、カタログケースの順番に並べ、鍵穴に合わせて看板側からU字ボルトを通します。
- ③カタログケースの内側に受け板、ワッシャーを挟み、蝶ネジでしっかり固定します。



ワイヤーカタログスタンド 材質:スチール クロームメッキ サイズ:mm [数量限定] 製造国

品番	税抜価格	仕様	外寸法 (W×D×H)	内寸法 (W×D×H)	JAN	箱入数
CS-28501	1,800円	A4 三つ折 1段	120×125×205	107×41×180	4943740747018	1/10/40
CS-28542	2,400円	A4 三つ折 2列 2段	230×185×288	107×41×180	4943740747025	1/10
CS-28701	2,100円	A4・1段	251×145×252	241×41×227	4943740747032	1/20
CS-28301	3,600円	A4・3段	251×217×464	241×41×227	4943740747049	1/10



**ワイヤーがオシャレなカタログスタンド！
クロームメッキ仕上げでスッキリと
パンフレットを見せることができます。**

デザインにこだわるショップ・カフェレストラン…オススメです。
マグネットで取り外し可能な「ご自由にお取り下さい」の
コメント入りアクリルプレート付。
スタンドの底部分にはシリコン製ラバーがついているので、
滑らず什器も傷つきません。

卓上サイン

マグネット付のサインホルダー！
高級感があります。

ワンランク上の
POP入れに最適！

A3
サイズ

A4
サイズ



●台座裏マグネット6ヶ付



●台座

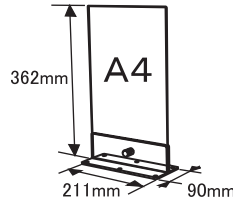
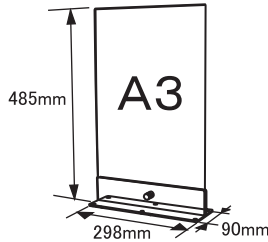

サインホルダーセバレートタイプ T型両面用

材質 ホルダー：アクリル (2mm厚) 台座：アクリル ピス：アルミニウム サイズ：mm 製造国

品番	税抜価格	仕様	外寸法 (W×D×H)	カラー	JAN	箱入数
CRS59071	4,500 円	A3 縦	298×90×485	ブラック	4943740790717	1/10
CRS59072	4,500 円	A3 縦	298×90×485	ホワイト	4943740790724	1/10
CRS59073	4,500 円	A3 縦	298×90×485	クリア	4943740790731	1/10
CRS59074	3,500 円	A4 縦	211×90×362	ブラック	4943740790748	1/20
CRS59075	3,500 円	A4 縦	211×90×362	ホワイト	4943740790755	1/20
CRS59076	3,500 円	A4 縦	211×90×362	クリア	4943740790762	1/20



新製品

サインホルダーホワイト

材質 本体：ABS シート：PET サイズ：mm

製造国

品番	税抜価格	仕様	外寸法 (W×D×H)	JAN	箱入数
CRA4001	820 円	A4 縦	231×92×310	4943740790625	1/12/72
CRA5001	520 円	A5 縦	169×76×229	4943740790632	1/12/72
CRA6001	380 円	A6 縦	126×49×173	4943740790649	1/12/72



きわ立つホワイトとオシャレな曲線！
新しいデザインのサインホルダーです。
見やすい [反射防止シート] 採用！！

片面用サインホルダー

豊富なサイズバリエーション！
メニューやアピールしたい印刷物を
きれいに見せることができるアクリル製。

ブライスカード・POPカード、チラシなどの
商品PRカードなどを入れることができます。
カフェやレストランなどの飲食店やインテリア・
アパレルなどのショップに最適です。

片面用
横型 6 種類

片面用
縦型 9 種類



サインホルダー片面用 縦型 材質:アクリル 製造国

品番	税抜価格	仕様	外寸法 (W×D×Hmm)	JAN	箱入数
CR69201	220 円	名刺 縦	57×30×94	4943740790397	1/12/72
CR69401	240 円	写真 縦	90×47×130	4943740790212	1/12/72
CR69601	360 円	A6 縦	107×50×147	4943740790274	1/12/72
CR69501	420 円	写真 2L 縦	128×53×178	4943740790243	1/12/72
CR45201	450 円	A4 三つ折り 縦	102×65×210	4943740790557	1/12/72
CR47501	500 円	A5 縦	149×55×212	4943740790229	1/12/72
CR47601	700 円	B5 縦	183×83×257	4943740790267	1/12/72
CR47401	750 円	A4 縦	211×83×290	4943740790236	1/12/72
DL47601	2,100 円	A3 縦	298×135×407	4943740730188	1/ 6/18

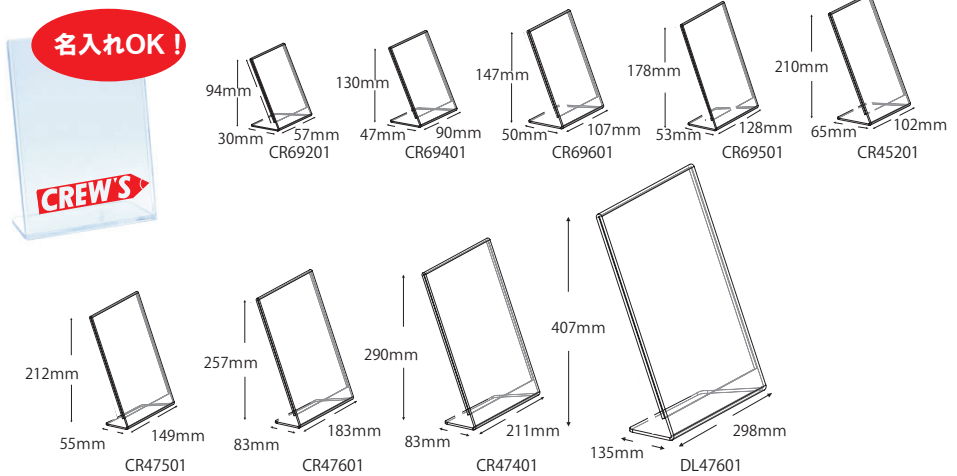

サインホルダー片面用 横型 材質:アクリル 製造国

品番	税抜価格	仕様	外寸法 (W×D×Hmm)	JAN	箱入数
CR69301	240 円	名刺 横	91×32×60	4943740790496	1/72
CR68401	360 円	写真L 横	128×38×91	4943740790472	1/12/72
CR68501	480 円	A6 横	151×43×110	4943740790489	1/12/72
CR68701	500 円	写真 2L 横	179×45×128	4943740790601	1/12/72
CR47511	660 円	A5 横	211×53×151	4943740790465	1/12/72
CR47301	950 円	A4 横	298×65×208	4943740730232	1/12/72

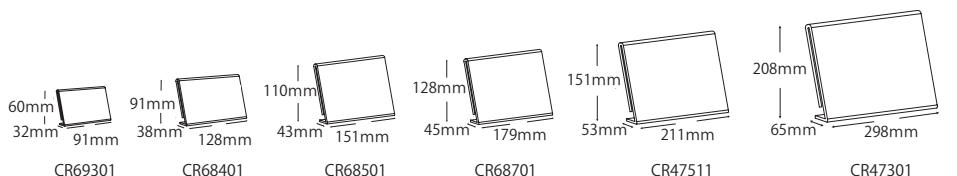

両面用サインホルダー

スタンダードな両面用サインホルダー！
メニュースタンドやフォトスタンドなど
様々な用途でご利用いただけます。

両面用
縦型 6種類

両面用
横型 6種類



サインホルダー両面用 縦型

材質：アクリル

製造国

品番	税抜価格	仕様	外寸法 (W×D×Hmm)	JAN	箱入数
CR69001	360円	A6 縦	107×68×155	4943740790311	1/12/72
CR69101	500円	写真 2L 縦	129×73×183	4943740790359	1/12/72
CR45101	540円	A4 三つ折り縦	101×85×215	4943740790564	1/12/72
CR47901	600円	A5 縦	150×81×214	4943740790328	1/12/72
CR47801	800円	A4 縦	211×97×302	4943740790335	1/12/36
DL48801	2,500円	A3 縦	298×120×427	4943740790540	1/6/18



CR47901 CR47801 DL48801



CR69001 CR69101 CR45101

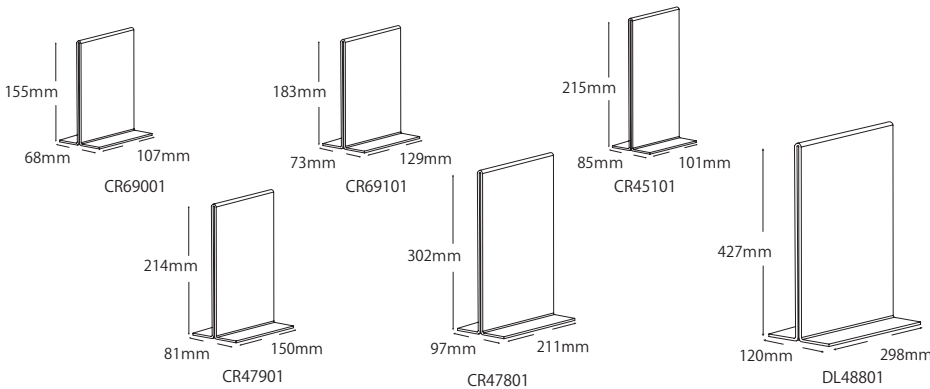

サインホルダー両面用 横型

材質：アクリル

製造国

品番	税抜価格	仕様	外寸法 (W×D×Hmm)	JAN	箱入数
CR48901	400円	写真L 横	128×50×93	4943740790588	1/12/72
CR48601	480円	A6 横	150×50×109	4943740790373	1/12/72
CR48701	530円	写真 2L 横	179×50×132	4943740790595	1/12/72
CR48501	720円	A5 横	212×63×155	4943740790380	1/12/72
CR47701	850円	A4 横	298×86×215	4943740790342	1/12/36
DL49901	2,800円	A3 横	422×94×303	4943740790571	1/6/18



CR48901 CR48601 CR48701



CR48501 CR47701 DL49901

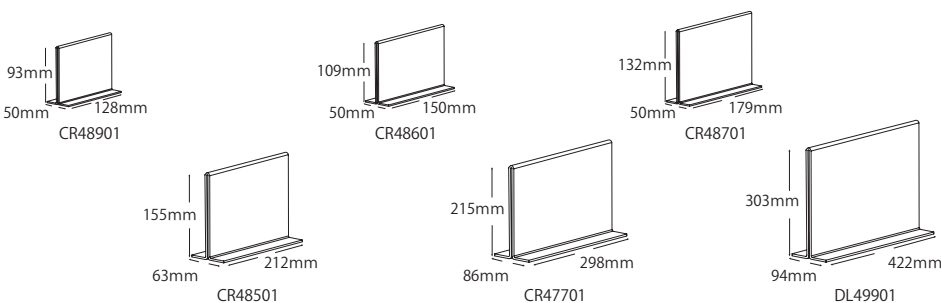

卓上サイン



アクリルフレーム

材質 アクリル [A2のみ数量限定]

製造国

品番	税抜価格	仕様	外寸法 (W×Hmm)	適合用紙サイズ (W×Hmm)	JAN	箱入数
CRK791301	1,400 円	A6	150×200	105×148	4943740791301	1/20
CRK791318	1,900 円	B6	180×240	128×182	4943740791318	1/20
CRK791325	2,500 円	B5	232×307	182×257	4943740791325	1/20
CRK791332	3,100 円	A4	260×347	210×297	4943740791332	1/20
CRK791349	4,900 円	A3	347×470	297×420	4943740791349	1/10
CRK792222	12,000 円	A2	500×674	420×594	4943740791356	1/5

横置き可能！
壁掛けも縦横両方
使用できます。

(シリコン製スタンドゴム、用紙仮止めラベル付き)

写真や絵などのフレームにも最適です。
アクリルの厚み 表 4mm、裏 2mm
タテ・ヨコ壁掛け対応フック穴 2ヶ所付き。
※A2のみフック穴 4ヶ所付

名入れOK！



I型サインフレームマグネットタイプ

材質：アクリル

製造国

品番	税抜価格	仕様	外寸法 (W×D×Hmm)	適合用紙サイズ (W×Hmm)	JAN	箱入数
TM011091	1,900 円	A7	107×20×137	74×105	4943740730690	1/13
4300301-10.0	2,200 円	写真 L	119×20×158	89×127	4943740730706	1/15
4300401-10.0	2,800 円	KG	132×20×183	102×152	4943740730713	1/15
4300501	3,400 円	写真 2L	158×20×209	127×178	4943740730720	1/16

POPの取り付け、取り外しが簡単なマグネットタイプ。

名入れOK！

厚みのあるアクリル板
10mmを2枚使用しています。
シンプルで高級感があります。

用途に応じて立てるだけでなく、
寝かせてもご使用になれます。
●約0.5mmまでの紙が挟みこめます。

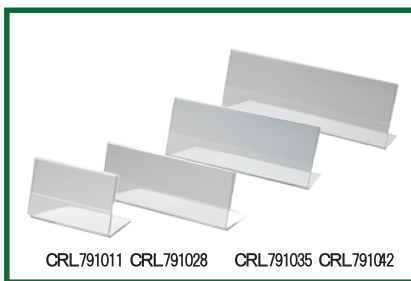
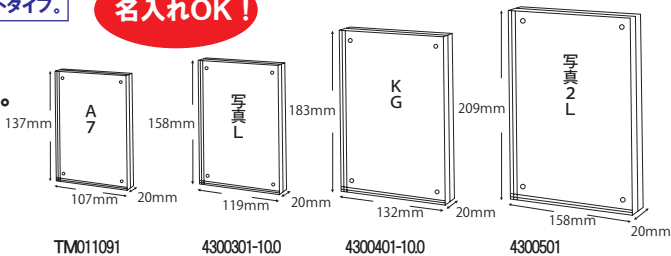

L型カード立て

材質：アクリル

製造国

品番	税抜価格	仕様	外寸法 (W×D×Hmm)	適合用紙サイズ (W×Hmm)	JAN	箱入数
CRL791011	350 円	L型小	111×52×62	110×61	4943740791011	1/10/50/400
CRL791028	400 円	L型中	181×52×62	180×61	4943740791028	1/10/50/200
CRL791035	450 円	L型大	201×52×79	200×76	4943740791035	1/10/50/200
CRL791042	620 円	L型特大	251×52×83	250×80	4943740791042	1/10/50/200

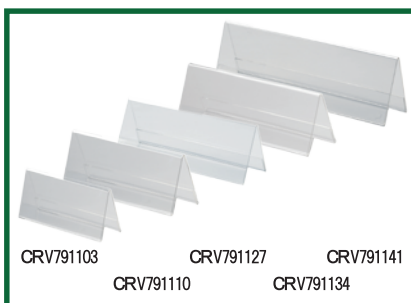

V型カード立て

材質：アクリル

製造国

品番	税抜価格	仕様	外寸法 (W×D×Hmm)	適合用紙サイズ (W×Hmm)	JAN	箱入数
CRV791103	350 円	V型ミニ	93×40×60	93×61	4943740791103	1/10/50/200
CRV791110	400 円	V型小	151×52×58	150×60	4943740791110	1/10/50/200
CRV791127	450 円	V型中	181×52×60	180×61	4943740791127	1/10/50/200
CRV791134	500 円	V型大	201×60×74	200×76	4943740791134	1/10/50/200
CRV791141	620 円	V型特大	251×60×78	250×80	4943740791141	1/10/50/200

スペースを活かせる小さめのカード立て。
きれいに見せることができるアクリル製のカードスタンドです。

店頭陳列商品のプライスカード・POP・商品PRカード・簡単な説明書など
を入れることができます。

ドイツ発想

おしゃれで便利な
クルーズカート！
オフィスや倉庫で
大活躍です。



●耐荷重
上段 20kg
下段 40kg
合計 60kg

クルーズカート 材質 本体：P.P・スチール ハンドル部：ABS樹脂 キャスター：P.P PVC 製造国

品番	税抜価格	外寸法 (W×D×Hmm)	収納寸法 (W×D×Hmm)	キャスター収納寸法	質量 (kg)	JAN	箱入数
S-55	45,000円	550×890×1030	550×180×710	470×110×670	6.9	4943740916018	1/2

キャスターサイズ前輪 / 後輪 (mm)

クルーズカート専用BOX (S-65) 1個付属

直径 90 自在式 / 直径 170 固定式

ドイツ製折りたたみ式2段タイプのカートです。
スマートな見た目と高いデザイン性
上段は跳ね上がるので、背の高いものもラクラク移動可能
上段中央に収納されているゴム紐で専用ボックスを固定できます。



ワンタッチで折りたたみが簡単です。 軽量なので、持ち運びが便利。本体 6.9kg 本体も専用BOXも簡単に収納できます。



クルーズカート専用BOX 材質：P.P 製造国

品番	税抜価格	外寸法 (W×D×Hmm)	内寸法 (W×D×Hmm)	質量 (kg)	JAN	箱入数
S-65	7,000円	540×380×270	495×340×260	1.7	4943740916025	1/5

クルーズカート専用BOXです。
専用BOXを下段と上段にセットしてお使いいただけます。
折りたたむと 65mm、コンパクトに収まります。

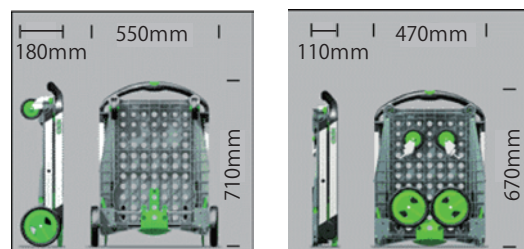

折りたたみ時のサイズ：540×380×65mm

アクリルボックス5面体

材質:アクリル

製造国

品番	税抜価格	仕様	外寸法 (W×D×Hmm)	内寸法 (W×D×Hmm)	JAN	箱入数
AB-100	900円	10cm角	100×100×100	94×94×97	4943740790410	1/27
AB-150	1,200円	15cm角	150×150×150	144×144×147	4943740790427	1/27
AB-200	2,000円	20cm角	200×200×200	194×194×197	4943740790434	1/18
AB-250	3,200円	25cm角	250×250×250	244×244×247	4943740790441	1/8
AB-300	4,200円	30cm角	300×300×300	294×294×297	4943740790458	1/8

3mm厚の高級感のあるアクリルボックス5面体。

一面が開いているので、商品にかぶせてディスプレイしたり、中にモノを入れたり使い方も豊富。

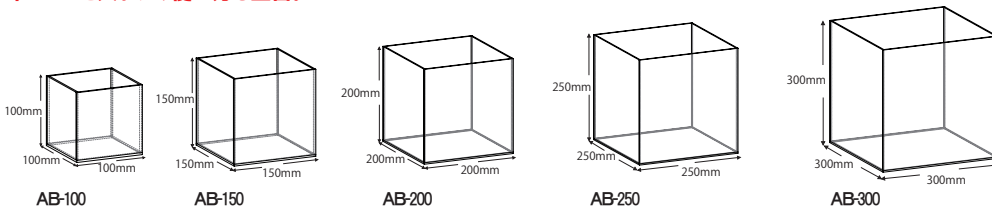

テーブルサイン

材質:アクリル

製造国

品番	税抜価格	仕様	外寸法 (W×D×Hmm)	JAN	箱入数
CRT792001	360円	予約席 RESERVED	50×45×51	4943740792001	1/60
CRT792018	360円	禁煙席 No Smoking	50×45×51	4943740792018	1/60
CRT792025	360円	携帯電話禁止 No Mobile phone	50×45×51	4943740792025	1/60

5mm厚のアクリルを2枚貼りあわせたテーブルサイン。

シンプルなデザインで、日本語と英語、どちらでも使える便利な両面印刷タイプ。POPなイメージのデザインで、おしゃれなカフェ・ショップにぴったりです。



募金箱

材質:アクリル

製造国

品番	税抜価格	外寸法 (W×D×Hmm)	用紙サイズ (W×Hmm)	JAN	箱入数
CR592901	3,000円	163×130×205	148×105	4943740731406	1/5

POPの変えられる募金箱です。募金箱だけでなく投票箱などとしてもお使いいただけます。

募金箱の背面がスライドし、お金を取り出すことができます。

オリジナル台紙3枚付き



コインアップ

材質:再生ABS樹脂100%

製造国

品番	税抜価格	外寸法 (W×D×Hmm)	カラー	JAN	箱入数
NC-1500	1,500円	165×173×66	ブルー	4943740615003	1/30

金種別に硬貨を積み重ねると一目で金額がわかります。

目盛りが5枚単位で色分けしてあるので、金額が一目でわかり両替等もすばやく対応できます。硬貨の集計・整理・保存に大変便利です。

エコマーク商品



スマートメニュースタンド

材質:アクリル

製造国

品番	税抜価格	外寸法 (W×D×Hmm)	メニュー収納幅 (mm)	JAN	箱入数
CRM792063	1,300円	150×65×80	20	4943740792063	1/30

アクリル製の透明メニュー立てのスタンダードタイプです。

安全に配慮し、エッジ部分は全て丸くしていますので、幅広い飲食店でお使いいただけます。上部が広がっているためメニューの出し入れがしやすい形状になっています。メニュー収納部は20mmありますので、少し厚みのあるメニューでもお使いいただけます。



運営用品

メールバッグA4 マチなし

材質: ナイロン

製造国



品番	カラー	税抜価格	外寸法 (W×D×Hmm)	内寸法 (W×D×Hmm)	JAN	箱入数
MB-200BK	黒	1,500円	360×275×5	350×265	4943740220016	1/10/50
MB-200RE	赤	1,500円	360×275×5	350×265	4943740220023	1/10/50
MB-200BL	青	1,500円	360×275×5	350×265	4943740220030	1/10/50
MB-200OR	橙	1,500円	360×275×5	350×265	4943740220047	1/10/50
MB-200YE	黄	1,500円	360×275×5	350×265	4943740220054	1/10/50



メールバッグA4 マチ付き

材質: ナイロン

製造国



品番	カラー	税抜価格	外寸法 (W×D×Hmm)	内寸法 (W×D×Hmm)	JAN	箱入数
MB-500BK	黒	2,500円	370×300×90	360×290×80	4943740220013	1/10/50
MB-500RE	赤	2,500円	370×300×90	360×290×80	4943740220020	1/10/50
MB-500BL	青	2,500円	370×300×90	360×290×80	4943740220037	1/10/50
MB-500OR	橙	2,500円	370×300×90	360×290×80	4943740220044	1/10/50
MB-500YE	黄	2,500円	370×300×90	360×290×80	4943740220051	1/10/50



メールバッグB4 マチなし

材質: ナイロン

製造国



品番	カラー	税抜価格	外寸法 (W×D×Hmm)	内寸法 (W×D×Hmm)	JAN	箱入数
MB-400BK	黒	1,800円	460×345×5	455×335	4943740220014	1/10/50
MB-400RE	赤	1,800円	460×345×5	455×335	4943740220021	1/10/50
MB-400BL	青	1,800円	460×345×5	455×335	4943740220038	1/10/50



メールバッグB4 マチ付き

材質: ナイロン

製造国



品番	カラー	税抜価格	外寸法 (W×D×Hmm)	内寸法 (W×D×Hmm)	JAN	箱入数
MB-800BK	黒	3,000円	430×300×85	420×295×80	4943740280010	1/10/50
MB-800RE	赤	3,000円	430×300×85	420×295×80	4943740280027	1/10/50
MB-800BL	青	3,000円	430×300×85	420×295×80	4943740280034	1/10/50



繰り返し使える輸送用メールバッグ。

- 付属品: 結束バンド 100mm: 10 本入り
- 繰り返し使えるので経費削減を実現します。
- 送り状を入れることができるポケット付きです。

手作業で作成しているので布地の大きさに誤差が生じる場合があります。

結束バンドの付け方



チェアマット

材質: P.V.C (塩化ビニール)

製造国



品番	仕様	税抜価格	外寸法 (W×D×Hmm)	リップ部 (W×Hmm)	JAN	箱入数
CM-5000	ハードフロア用	7,800円	902×1220×2	476×249	4943740795002	1/5
CM-6000	カーペット用	9,500円	902×1189×2.5	483×251	4943740796009	1/5

アメリカ製のチェアマット。
椅子のキャスターによる
フローリングやカーペット等の
摩耗・汚れを保護します。

- 椅子のキャスターがスムーズに動きます。
- マットの端は傾斜状になっているのでつまづきを防止します。

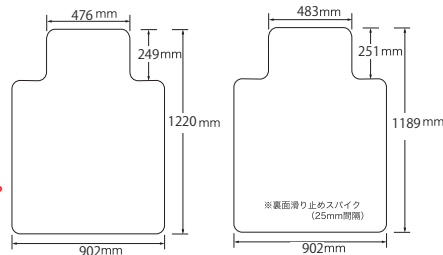

CM-5000

半透明でどんな床面でもなじみやすく、使用しやすいカラーです。

CM-6000

裏面の突起がズレを防ぎ常に一箇所に固定されます。

CM-6000



表面

傾斜がついているのでカーペットとマット間の移動もラクラク

裏面

スパイクがズレを防ぎます。

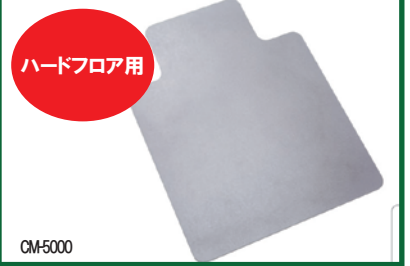

ハードフロア用

CM-5000

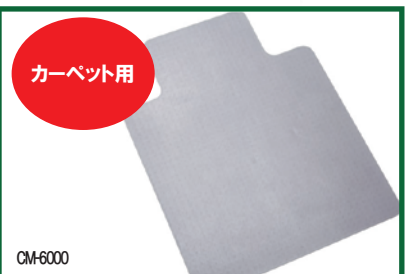

カーペット用

CM-6000



スマートガン (スタンダード用) 材質:ABS樹脂 製造国

品番	税抜価格	外寸法 (W×D×Hmm)	JAN	箱入数
5050	2,500円	127×117×22	4943740001004	1/10/50

洋服や衣類に値札をつけるのに最適なタグガン。

- 値札の取付け作業が効率アップします。
- 片手で軽々と操作できるコンパクトサイズです。



スマートガン専用交換針 製造国

品番	税抜価格	外寸法 (W×Hmm)	入数 (本)	JAN	箱入数
N-5055	1,500円	33×3	5本	4943740001028	1/50

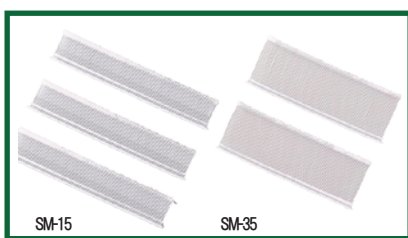

スマートピン (スタンダード用) 材質:ナイロン 製造国

品番	仕様	入数 (本)	税抜価格	外寸法 (W×D×Hmm)	JAN	箱入数
SM-15	15mm	10000	3,000円	121×23×9 (1連100本)	4943740001103	1/10
SM-35	35mm	10000	3,000円	121×43×9 (1連100本)	4943740001110	1/10

スマートガン専用のタグピンです。

- 大容量の1箱 10,000本入り
- 1連100本付きなので、作業もラクラク。

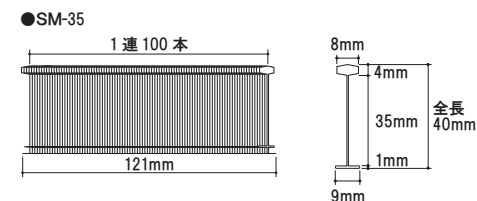
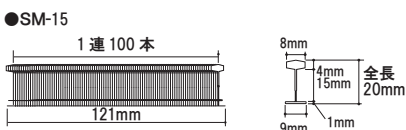

クルーズバック 100枚入り 材質:ポリエチレン 製造国

品番	仕様	入数 (枚)	税抜価格	外寸法 (W×Hmm)	JAN	箱入数
JP-30	透明無地 長3封筒用	100枚	2,700円	265×145	4943740911013	1/20
JP-33	送品案内書在中 長3封筒用	100枚	3,000円	265×145	4943740911044	1/20
JP-35	納品書在中 長3封筒用	100枚	2,900円	265×145	4943740911037	1/20
JP-40	透明無地 長4封筒用	100枚	2,300円	235×120	4943740911006	1/20
JP-45	納品書在中 長4封筒用	100枚	2,400円	235×120	4943740911020	1/20

梱包した商品に納品書を入れて貼りつけるラベル封筒です。

- 裏面は全面のり付きで、剥離紙をはがして軽く押さえるだけでしっかり貼れます。
- 雨や水がかかってもフィルムなので、中の書類の文字が消えたり汚れたりすることがありません。

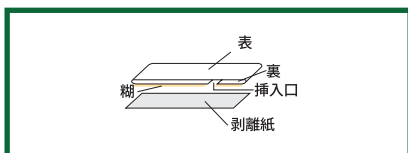

運営用品

アンビタッチ 1000 本入り

材質: ポリプロピレン

製造国

品番	入数	税抜価格	カラー	全長 (mm)	外寸法 (W×D×Hmm)	JAN	箱入数
AT-2-1000	1000 本	950円	透明	70	70×5×4	4943740700594	1/50
AT-3-1000	1000 本	950円	透明	100	100×5×4	4943740700600	1/50
AT-5-1000	1000 本	950円	透明	140	140×5×4	4943740700617	1/50
AT-5BK-1000	1000 本	950円	黒	140	140×5×4	4943740700631	1/50
AT-9-1000	1000 本	950円	透明	230	230×5×4	4943740700624	1/50



AT-2-1000 AT-3-1000 AT-5BK-1000 AT-5-1000 AT-9-1000

アンビタッチ 5000 本入り

材質: ポリプロピレン

製造国

品番	入数	税抜価格	カラー	全長 (mm)	外寸法 (W×D×Hmm)	JAN	箱入数
AT-2	5000 本	3,500円	透明	70	70×5×4	4943740700495	1/10
AT-3	5000 本	3,500円	透明	100	100×5×4	4943740700501	1/10
AT-5	5000 本	3,500円	透明	140	140×5×4	4943740700518	1/10
AT-5BK	5000 本	3,500円	黒	140	140×5×4	4943740700532	1/10
AT-9	5000 本	3,500円	透明	230	230×5×4	4943740700525	1/10



AT-2 AT-3 AT-5 AT-9

ロックした際に頭の出っ張りがなく商品に
ひっかかりの心配がないタイプです。

衣類・ベルトなどの値札付及び商品の盗難防止に最適です。
値札を商品に通し、ワンタッチ操作で簡単にロックします。

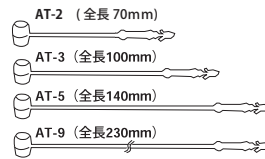
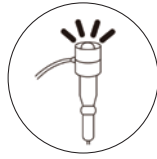

カラーアンビタッチ 135mm1000 本入り

材質: ポリプロピレン 全長: mm

製造国

品番	税抜価格	カラー	全長	JAN	箱入数
AT-5-BK★	950円	黒	135	4943740700266	1/10/50
AT-5-BL	950円	青	135	4943740700211	1/10/50
AT-5-BR★	950円	茶	135	4943740700297	1/10/50
AT-5-GR★	950円	緑	135	4943740700280	1/10/50
AT-5-GY★	950円	グレー	135	4943740700242	1/10/50
AT-5-OR★	950円	オレンジ	135	4943740700310	1/10/50
AT-5-PK★	950円	ピンク	135	4943740700235	1/10/50
AT-5-PU★	950円	紫	135	4943740700303	1/10/50
AT-5-RE	950円	赤	135	4943740700204	1/10/50
AT-5-TR★	950円	クリア	135	4943740700273	1/10/50
AT-5-WH★	950円	白	135	4943740700259	1/10/50
AT-5-YE	950円	黄	135	4943740700228	1/10/50
AT-5-YG	950円	黄緑	135	4943740700327	1/10/50

全13色、商品の種類分けにも
便利です。

短いアンビタッチなので、
時計や貴金属に適しています。
衣類、ベルトなどの値札付および商品の
盗難防止に最適です。



上段 黒、青、茶、緑
2段目 グレー、オレンジ、ピンク、紫
3段目 赤、クリア、白、黄
下段 黄緑

★は数量限定商品です。

結束バンド

材質: ナイロン

製造国

品番	税抜価格	全長 / 幅 (mm)	入数 (本)	最大結束径 (mm)	JAN	箱入数
#8432	520円	100 / 2.4	100	直径 約 20	4943740484326	1/100
#8376	700円	140 / 3.3	100	直径 約 30	4943740483763	1/50
#8387	1,150円	190 / 4.8	100	直径 約 45	4943740483879	1/30
#8475	1,000円	280 / 4.8	50	直径 約 70	4943740484753	1/50

素早く、手軽に結束できる
ナイロン製の結束バンドです。

一度締め付けるとロックすると戻らないので、
伸び縮みせずしっかり結束いたします。



使用前

使用后

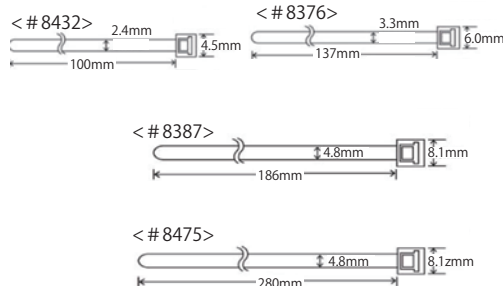

#8432 #8376 #8387 #8475

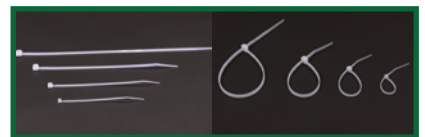

運営用品



M-6

マグネットテープ 308

材質：マグネット

製造国



品番	税抜価格	外寸法 (W×Hmm)	厚み (mm)	入数 (ピース)	JAN	箱入数
M-6	450円	30×20	0.5	45	4943740002018	1/10/200

30×20mmにあらかじめカットされた便利なマグネットテープ。
必要な分を引き出して使用できる便利なロールタイプ。

- 粘着テープ付きで紙、プラスチックなどの裏面に接着し、スチール面にピッタリ貼れます。
- ポスター、カレンダーの掲示、学校では学習教材の掲示など多様な用途があります。
- 家庭では冷蔵庫などに料理レシピの貼り付けなど重宝します。

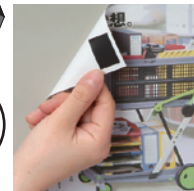
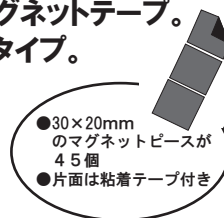

HG-3

HG-4

HG-6

ワンタッチハンガー

材質：塩化ビニール樹脂

製造国



品番	税抜価格	外寸法 (W×D×Hmm)	入数 (枚)	耐荷重 (g)	JAN	箱入数
HG-3	300円	21×35×0.4	32	300	4943740110034	1/20/200
HG-4	300円	45×35×0.2	24	500	4943740110041	1/20/200
HG-6	300円	22×35×0.2	48	300	4943740110065	1/20/200

商品の陳列用フック、ポスター、カレンダーのハンガーとして最適

- 粘着力が強力でしかも低価格で丈夫。
- 用途に応じて3種類あり、あらゆる場面でご使用いただけます。

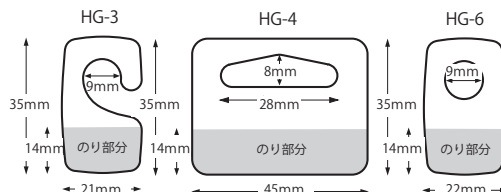
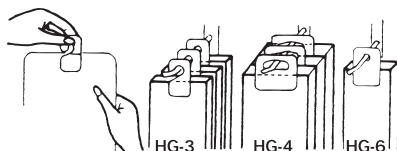

CT-100

ケーブルタイ

材質：ポリエステル繊維

製造国



品番	税抜価格	外寸法 (W×Hmm)	入数 (本)	カラー	JAN	箱入数
CT-100	250円	20×180	5	赤・橙・黄・緑・青	4943740488003	1/20/200

ポップなカラーのケーブルタイです。

- LANケーブルなどのネットワークケーブルをきれいに配線することにより断線も防ぐことができます。
- ケーブルをまとめることで配線をしやすく見た目も美しくすることのできるケーブルタイです。



M-510

マジロック

材質：ナイロン

製造国



品番	税抜価格	パッケージサイズ (W×D×Hmm)	サイズ (mm)	JAN	箱入数
M-510	2,500円	147×52×230	25×1500 巻き	4905429106219	1/10/100

オス・メスタイプの裏面粘着テープ付きマジックバンドです。

- 「マジロック」は、(株)クラレの独自技術により開発改良し、高係合強力プラスチック面ファスナーです。
- 従来のマジックテープに比べて約3倍の粘着力があります。



M-550

マジックバンド

材質：ポリエステル

製造国



品番	税抜価格	パッケージサイズ (W×D×Hmm)	サイズ (mm)	JAN	箱入数
M-550	2,300円	120×23×190	20×3000 巻き	4905429103201	1/10/100

お好みの長さにカットして使えるマジックバンドです。

- 軽い力ではがすことができます。

運営用品

クルーズキャップピンク

材質：ポリエチレン

製造国 

品番	税抜価格	外寸法 (W×D×Hmm)	仕様	JAN	箱入数
CR-501	3,500円	315×440×430	30cm×42m巻き	4943740530054	1/4

●専用カッター付属



クルーズキャップピンク (詰替え用)

* 詰替え用は中身のみ袋に入っております。

製造国 

品番	税抜価格	外寸法 (W×D×Hmm)	仕様	JAN	箱入数
CR-801	2,500円	300×420×420	30cm×42m巻き	4943740530061	1/8

大切な商品の輸送・保管の際に大変便利な衝撃吸収材です。

- 箱入りなので使いやすく、収納にも便利で、最後まできれいに使うことができます。
- 帯電防止加工により、電子機器の梱包に最適です。

3層品



- 粒径：10mm
- 粒高：3.5mm



クルーズキャップ

材質：ポリエチレン

製造国 

品番	税抜価格	外寸法 (W×D×Hmm)	仕様	JAN	箱入数
CR-700	1,200円	340×300×300	30cm×20m巻き	4943740530030	1/4

●専用カッター付属



クルーズキャップ (詰替え用)

* 詰替え用は中身のみ袋に入っております。

製造国 

品番	税抜価格	外寸法 (W×D×Hmm)	仕様	JAN	箱入数
CR-750	800円	290×290×300	30cm×20m巻き	4943740530047	1/4

オフィス内・ショップでの軽梱包作業に最適。

- 箱入りタイプですので最後までキレイにお使いいただけます。
- 箱の上部に取っ手があるので、持ち運びに便利です。

2層品



- 粒径：10mm
- 粒高：3.5mm



クルーズフォーム箱入り

材質：発砲ポリエチレンシート

製造国 

品番	税抜価格	外寸法 (W×D×Hmm)	仕様	JAN	箱入数
CF-100	2,800円	340×300×300	30cm×50m巻き	4943740530610	1/8

●専用カッター付属



クルーズフォーム (詰替え用)

* 詰替え用は中身のみ袋に入っております。

製造国 

品番	税抜価格	外寸法 (W×D×Hmm)	仕様	JAN	箱入数
CF-200	2,000円	300×270×270	30cm×50m巻き	4943740530627	1/8

ガラスや雑貨の梱包に最適。

- 軟質でクッション性に富み断熱性・防水・防湿性にすぐれています。
- 箱入りタイプですので最後までキレイにお使いいただけます。
- 箱の上部に取っ手があるので、持ち運びに便利です。



レンジャーバック

材質：ポリエチレン

製造国 

品番	仕様	税抜価格	外寸法 (W×Hmm)	内寸法 (W×Hmm)	入数 (枚)	JAN	箱入数
PG-300	FD/MDサイズ	300円	135×110	125×100	10	4943740512319	1/40
PG-400	長3封筒用	400円	225×110	215×100	10	4943740512326	1/40
PG-450	CDサイズ	450円	195×150	185×140	10	4943740512333	1/40
PG-600	角3封筒用	600円	265×205	255×195	10	4943740512340	1/20
PG-800	角2封筒用	800円	320×230	310×220	10	4943740512357	1/20
PG-1000	角1封筒用	1,000円	370×260	360×250	10	4943740512364	1/20

* ±5mmの誤差が生じる場合がございます。

大切な商品の輸送の際に大変便利な梱包用緩衝材。

- 帯電防止加工により静電気障害の恐れのある実装基盤又は、埃の付着を嫌う光化学製品等の保管・輸送に最適です。
- 独自の切り口で輸送時の内容物の飛び出しを防ぐことができます。
- 内面に気泡があり、外面はツルツルなのでラベルを貼ることも可能です。

3層品



- 粒径：10mm
- 粒高：3.5mm

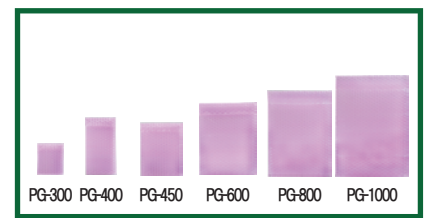



MP-20

スマートポケット 名刺サイズ 20 枚入り

材質: ポリエチレン

製造国

品番	税抜価格	外寸法 (W×Hmm)	内寸法 (W×Hmm)	入数 (枚)	JAN	箱入数
MP-20	300円	100×72	91×61	20	4943740913017	1/80

粘着付き透明ポケットで各種パンフレット、ファイルに貼るだけで名刺ポケットになります。

材質がポリエチレンですので透明感があります。



SC-200

スマートカードケース

材質: ポリプロピレン

製造国

品番	税抜価格	外寸法 (W×D×Hmm)	内寸法 (W×D×Hmm)	JAN	箱入数
SC-200	150円	63×98×10	57×92×6.8	4943740732007	1/10/200

名刺やポイントカード類の整理保管に最適です
名刺約 20 枚収納できます。



SDO-750

スマートデスクオーガナイザー

材質: ポリスチレン

製造国

品番	税抜価格	外寸法 (W×D×Hmm)	カラー	JAN	箱入数
SDO-750	1,100円	198×137×94	透明	4943740002216	1/36

デスクの小物を、きれいに整理整頓できるマルチトレイ

- 下段前面3列、中段2列、上段4列に分かれているので小物を効率的に整頓できます。
- 各段の高さが違い、収納するものが取り出しやすく便利です。



SF-1000

スマートファスナー

材質: ポリプロピレン

製造国

品番	税抜価格	穴ピッチ (mm)	とじ厚最大 (mm)	入数 (本)	カラー	JAN	箱入数
SF-1000	1,700円	80	70	25	黄色	4943740800607	1/50

穴間隔 80mmの書類をしっかりと簡単にとじられるファスナー。

- つっぱりも感覚で最大 70mmまでの書類をとじることができます。
- 最大収納枚数コピー用紙約 500 枚。

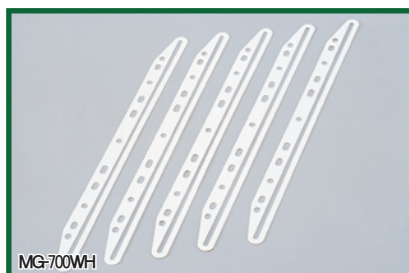
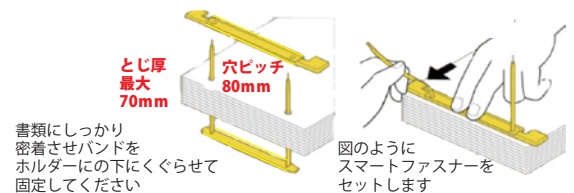

MG-700WH

マジクリップ 5 本入り

材質: ポリプロピレン

製造国

品番	税抜価格	外寸法 (W×Hmm)	厚み (mm)	入数 (本)	JAN	箱入数
MG-700WH	350円	312×23	1.2	5	4943740914014	1/100

透明リフィールや穴を開けてファイルすることが困難な小冊子や取扱説明書などを簡単にファイルすることができるファイリングサポートツールです。

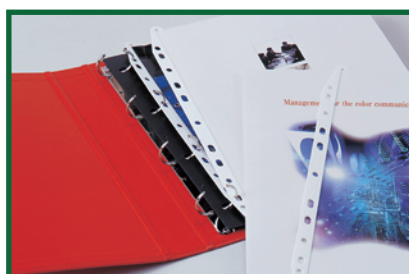

- ① 冊子の真ん中を開きマジクリップを差し込みます。
- ② マジクリップは冊子の中央部にセットします。
- ③ 2穴、3穴、4穴ファイルに収納できます。

オフィス用品

レタートレー縦型 クリア

材質：ポリスチレン

製造国 

品番	税抜価格	外寸法 (W×D×Hmm)	内寸法 (W×D×Hmm)	カラー	JAN	箱入数
LT-500TR	750円	255×347×65	245×325×57	クリア	4943740800065	1/6/36
LT-500OR	750円	255×347×65	245×325×57	オレンジ	4943740800027	1/6/36
LT-500BL	750円	255×347×65	245×325×57	ブルー	4943740800058	1/6/36
LT-500GR	750円	255×347×65	245×325×57	グリーン	4943740800034	1/6/36
LT-500RE	750円	255×347×65	245×325×57	レッド	4943740800010	1/6/36
LT-500PU	750円	255×347×65	245×325×57	パープル	4943740800041	1/6/36



レタートレー縦型 マット

材質：ポリスチレン

[数量限定]

製造国 

品番	税抜価格	外寸法 (W×D×Hmm)	内寸法 (W×D×Hmm)	カラー	JAN	箱入数
LT-500MYE	750円	255×347×65	245×325×57	マットイエロー	4943740801048	1/6/36
LT-500MOR	750円	255×347×65	245×325×57	マットオレンジ	4943740799819	1/6/36

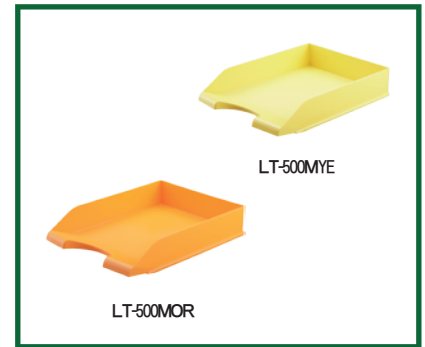

レタートレー横型 クリア

材質：ポリスチレン

製造国 

品番	税抜価格	外寸法 (W×D×Hmm)	内寸法 (W×D×Hmm)	カラー	JAN	箱入数
LT-600TR	700円	346×254×65	334×230×57	クリア	4943740799840	1/6/36
LT-600OR	700円	346×254×65	334×230×57	オレンジ	4943740799871	1/6/36
LT-600BL	700円	346×254×65	334×230×57	ブルー	4943740799857	1/6/36
LT-600GR	700円	346×254×65	334×230×57	グリーン	4943740799864	1/6/36

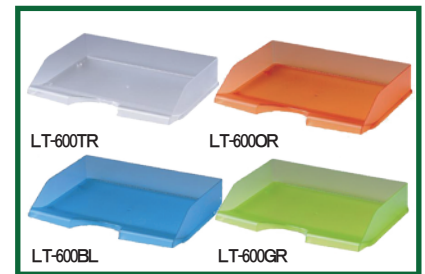

シンプルなデザインとカラーバリエーションで選べます。
A4 サイズの書類や小物の整理に便利です。

- 積み上げられたトレーは、後方に2段階スライドし書類を取り出しやすくなります。
- 5段まで積み上げられます。

レタートレー専用 ライザー4個入り

材質：ABS樹脂

製造国 

品番	税抜価格	外寸法 (W×D×Hmm)	入数 (個)	カラー	JAN	箱入数
LT-300TR	350円	40×61×7.5	4	クリア	4943740799925	1/60/300

ライザーを使用すると40mm高くなり書類の取り出しがスムーズになります。

- クリアタイプなので、どの色にも合わせることができます。



レタートレーラック

材質：ABS樹脂

製造国 

品番	税抜価格	外寸法 (W×D×Hmm)	カラー	JAN	箱入数
LTR-1500TR	2,000円	283×290×253	クリア	4943740799949	1/10/30

レタートレーの引き出しが可能になって、使いやすさが大幅にアップします。

- レタートレー用のラックです。



オフィス用品

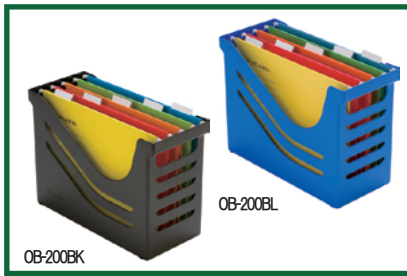

オフィスボックス

材質 ボックス：ポリスチレン ファイル：紙製 ハンガー：スチール 製造国

品番	税抜価格	外寸法 (W×D×Hmm)	内寸法 (W×D×Hmm)	JAN	箱入数
OB-200BK	4,000円	357×152×250	328×147×245	4943740800218	1/5
OB-200BL	4,000円	357×152×250	328×147×245	4943740800225	1/5

専用のA4 サイズのハンギングファイル (5 枚付属)
を中に収納でき、書類の素早い検索が可能です。

- 付属のタブで、プロジェクト・部署などファイル分類ができます。
- 底ファイルの面の折り目を広げれば、最大厚さ 2cm までの書類を収納できます。



ハンギングファイル (5 枚入)

材質 ファイル：紙製 ハンガー：スチール 製造国

品番	税抜価格	外寸法 (W×Hmm)	ハンガー長さ (mm)	入数 (枚)	カラー	JAN	箱入数
H6527-CRE02	900円	318×240	348	5	レッド	4943740800126	1/5/50
H6527-CRE03	900円	318×240	348	5	オレンジ	4943740800133	1/5/50
H6527-CRE04	900円	318×240	348	5	イエロー	4943740800140	1/5/50
H6527-CRE05	900円	318×240	348	5	グリーン	4943740800157	1/5/50
H6527-CRE06	900円	318×240	348	5	ブルー	4943740800164	1/5/50
H6527-CRE07	900円	318×240	348	5	アソート	4943740800171	1/5/50

オランダ製ハンギングファイルです。

付属のタブで、ファイルを分類でき、ファイルにある金属のバーがスムーズにスライド折れたり倒れたりすることなく目的の書類を取り出すことができます。ファイルの底面の折り目を広げれば、最大厚 20mm までの書類を収納できます。

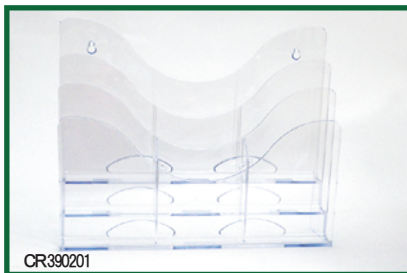

スマートスタンド

材質：ポリスチレン 製造国

品番	税抜価格	外寸法 (W×D×Hmm)	仕様	カラー	JAN	箱入数
CR390201	2,800円	352×90×290	A4 横 3 段 仕切り板 2 枚付き	クリアー	4943740002261	1/16

階段状に分類・収納することができるスタンドです。

- 側面があいているので A4 サイズ以上も収納可能です。
- 仕切り板 2 枚付きで、A4 三ツ折りもすっきり収納できます。
- 立っても寝かせてもご使用できます。
- 別売りフック (391301) を使用で、壁掛けとしても利用できます。

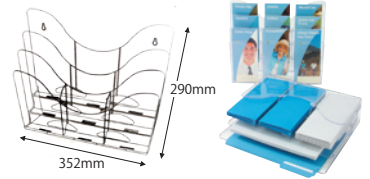

スマートスタンド専用フック

材質：ポリスチレン 製造国

品番	税抜価格	外寸法 (W×D×Hmm)	入数 (個)	仕様	JAN	箱入数
391301	1,200円	43×37 ~ 115×186	2	パーティション用フック	4943740731253	1/6

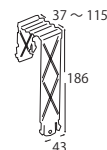

クルーズ製品のご購入は

全国の有名文具取り扱い店・ホームセンター

右記の WEB SITE SHOP から購入できます。

クルーズオンラインショップ

CREW S ONLINE SHOP www.crews-shop.com

プロデコ

PRODECO

www.rakuten.ne.jp/gold/prodeco

オリジナル商品の制作は
クルーズにお任せください

カタログケース、卓上サイン、トレー、
オリジナル什器、容器など、
あらゆるプラスチック製品を、ご希望にお応えて、
オリジナル製品を製作いたします。

ORIGINAL PRODUCTS



ご希望図面 完成品

オリジナルカタログケース

ご希望図面 完成品

A4三ツ折3段4列オリジナルカタログケース

■主なプラスチックの種類

樹脂名	略語	特徴
アクリル樹脂	PMMA	軽い、錆びない、腐らないというプラスチックの特性に加え、優れた透明性、表面光沢、耐候性、加工しやすさをもつが、燃えやすく、摩擦に弱い
ABS樹脂	ABS	引っ張り、曲げ、衝撃などに強く、耐熱性、耐寒性、耐薬品性も優れている。
ポリスチレン	PS	絶縁性、耐水性、耐薬品性がよく、常温で硬い。着色も容易で色調の美しい製品が作れる。耐熱性、耐衝撃性が低い。
ポリプロピレン	PP	成型加工性に優れているが、接着性や印刷効果が悪い。軽量で耐熱性も高く、つやがある。再利用し易く、環境負荷の少ないプラスチック。

名入れサービス



社名やマークの入った商品は、企業イメージをPRできます。
ご希望の名入の色やデザインをお知らせいただければ、
クルーズ商品に名入れ致します。
* 形状や大きさによって名入れできない商品もございます。

まずは、ご相談ください。クルーズスタッフがご提案いたします。

詳しくはTEL・FAXでお問い合わせください。



株式会社クルーズ

- 大阪本社 〒562-0035 大阪府箕面市船場東 1-5-13 コムアートヒル 2F
TEL: 072(730)2111 FAX: 072(730)2922
- 東京オフィス 〒111-0053 東京都台東区浅草橋 4-10-6
TEL: 03(3851)6200 FAX: 03(3851)6700



CREW'S

クルーズの社名は大海に乗り出した船を想定して
社員が一丸となり会社を順調に航海させることができるよう命名致しました。