

# 株式会社クルーズ 商品カタログ

【店舗・運営用品・その他 Line Up】



**CREW'S** 株式会社クルーズ

〒562-0035 大阪府箕面市船場東1-5-13

佐川急便箕面店 SRC2F

TEL:072-730-2111 FAX:072-730-2922

「使って便利・おトク・嬉しい」をキーワードに、さまざまなオリジナル商品をお届けいたします。

この商品カタログは2010年 4月現在のものです。  
クルーズの取扱商品につきましては、仕様や価格、デザイン等を予告なく変更する場合がございます。  
また商品が廃番になる場合もございますので、ご了承下さい。

画像等につきましてはイメージとして使用しているものもございます。

仕様につきましても若干現状と異なる場合がございますので、その際は現物を優先とさせていただきます。

# 商品資料

商品名	<b>アクリルボックス 5面体 10cm</b>		
-----	--------------------------	--	--

希望小売価格(税別)	¥500
------------	------

品番	AB-100
----	--------

## 商品特長

- 透明アクリル3mmの5面体ボックスです。
- 一面が開いているので、商品にかぶせてディスプレイをしたり、ほこりよけに便利です。

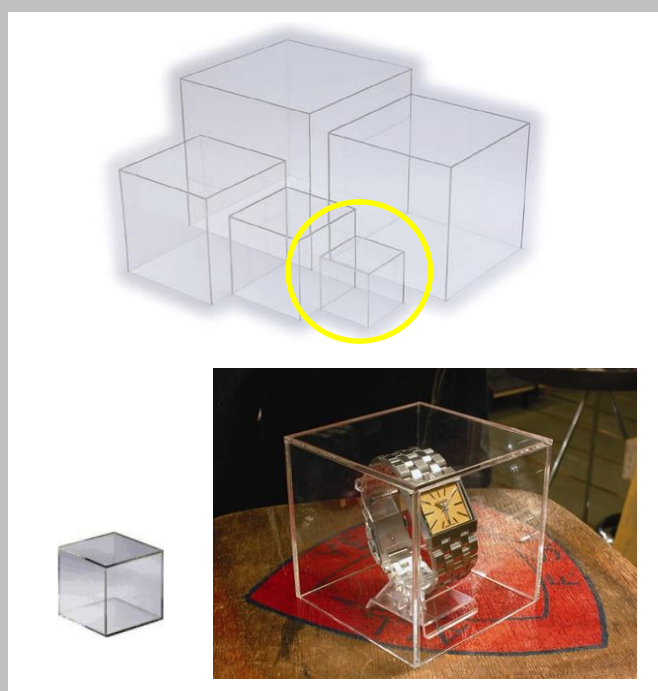

## 商品明細・スペック

【本体外寸サイズ】W100×D100×H100mm

【本体内寸サイズ】W94×D94mm×HD97mm

【材質】アクリル

【アクリル厚み】3mm

【質量】160g



JAN 4943740790410

ITF 14943740790417

	個装 販売単位でのサイズ		外装	
幅	110	mm	360	mm
奥	110	mm	360	mm
高さ	110	mm	360	mm
重量	260	g	9020	g
入り数	1	個	27	個

**CREW'S** 株式会社 クルーズ

〒562-0035 大阪府箕面市船場東1-5-13

佐川急便箕面店 SRC2F

TEL:072-730-2111 FAX:072-730-2922

「使って便利・おトク・嬉しい」をキーワードに、さまざまなオリジナル商品をお届けいたします。

# 商品資料

商品名	<b>アクリルボックス 5面体 15cm</b>
-----	--------------------------

希望小売価格(税別)	¥1,000
------------	--------

品番	AB-150
----	--------

## 商品特長

- 透明アクリル3mmの5面体ボックスです。
- 一面が開いているので、商品にかぶせてディスプレイをしたり、ほこりよけに便利です。
- 連続伝票の送り状の上にプリンターを置くと、スペースセービングできほこりよけにもなります。

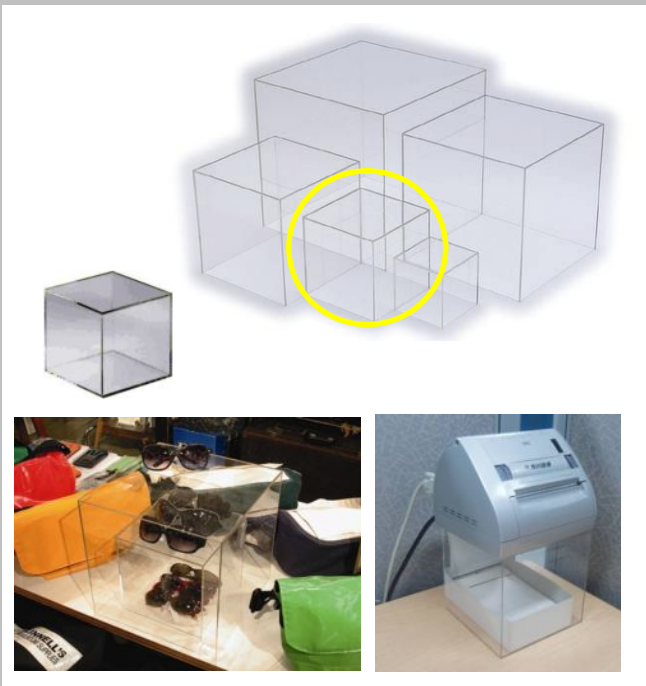

## 商品明細・スペック

【本体外寸サイズ】W150×D150×H150mm

【本体内寸サイズ】W144×D144mm×H147mm

【材質】アクリル

【アクリル厚み】3mm

【質量】365g



JAN 4943740790427

ITF 14943740790424

	個装 販売単位でのサイズ		外装	
幅	160	mm	512	mm
奥	160	mm	507	mm
高さ	160	mm	512	mm
重量	465	g	13555	g
入り数	1	個	27	個

**CREW'S** 株式会社 クルーズ

〒562-0035 大阪府箕面市船場東1-5-13

佐川急便箕面店 SRC2F

TEL:072-730-2111 FAX:072-730-2922

「使って便利・おトク・嬉しい」をキーワードに、さまざまなオリジナル商品をお届けいたします。

# 商品資料

商品名	<b>アクリルボックス 5面体 20cm</b>
-----	--------------------------

希望小売価格(税別)	¥1,700
------------	--------

品番	AB-200
----	--------

## 商品特長

- 透明アクリル3mmの5面体ボックスです。
- 一面が開いているので、商品にかぶせてディスプレイをしたり、ほこりよけに便利です。
- 連続伝票の送り状の上にプリンターを置くと、スペースセービングできほこりよけにもなります。



## 商品明細・スペック

【本体外寸サイズ】W200×D200×H200mm

【本体内寸サイズ】W194×D194mm×H197mm

【材質】アクリル

【アクリル厚み】3mm

【質量】 650g



JAN 4943740790434  
ITF 14943740790431

	個装 販売単位でのサイズ		外装	
幅	210	mm	662	mm
奥	210	mm	657	mm
高さ	210	mm	448	mm
重量	850	g	16300	g
入り数	1	個	18	個

**CREW'S** 株式会社 クルーズ

〒562-0035 大阪府箕面市船場東1-5-13  
佐川急便箕面店 SRC2F  
TEL:072-730-2111 FAX:072-730-2922

「使って便利・おトク・嬉しい」をキーワードに、さまざまなオリジナル商品をお届けいたします。

# 商品資料

商品名	<b>アクリルボックス 5面体 25cm</b>
-----	--------------------------

希望小売価格(税別)	¥2,800
------------	--------

品番	AB-250
----	--------

## 商品特長

- 透明アクリル3mmの5面体ボックスです。
- 一面が開いているので、商品にかぶせてディスプレイをしたり、ほこりよけに便利です。
- 連続伝票の送り状の上にプリンターを置くと、スペースセービングできほこりよけにもなります。

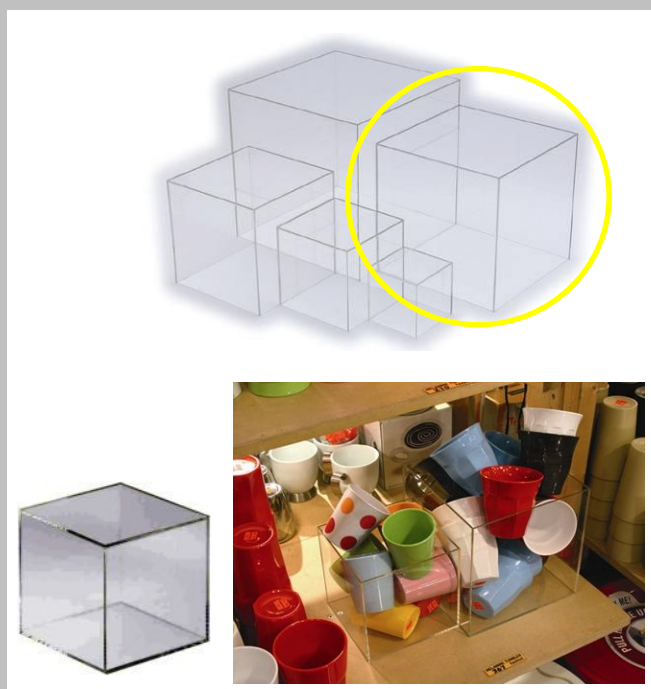

## 商品明細・スペック

【本体外寸サイズ】W250 × D250 × H250mm

【本体内寸サイズ】W244 × D244mm × H247mm

【材質】アクリル

【アクリル厚み】3mm

【質量】1020g



JAN 4943740790441

ITF 14943740790448

	個装 販売単位でのサイズ		外装
幅	260 mm		548 mm
奥	260 mm		543 mm
高さ	260 mm		548 mm
重量	1220 g		11000 g
入り数	1 個		8 個

**CREW'S** 株式会社 クルーズ

〒562-0035 大阪府箕面市船場東1-5-13

佐川急便箕面店 SRC2F

TEL:072-730-2111 FAX:072-730-2922

「使って便利・おトク・嬉しい」をキーワードに、さまざまなオリジナル商品をお届けいたします。

# 商品資料

商品名	<b>アクリルボックス 5面体 30cm</b>
-----	--------------------------

希望小売価格(税別)	<b>¥3,800</b>
------------	---------------

品番	<b>AB-300</b>
----	---------------

## 商品特長

- 透明アクリル3mmの5面体ボックスです。
- 一面が開いているので、商品にかぶせてディスプレイをしたり、ほこりよけに便利です。
- 連続伝票の送り状の上にプリンターを置くと、スペースセービングできほこりよけにもなります。

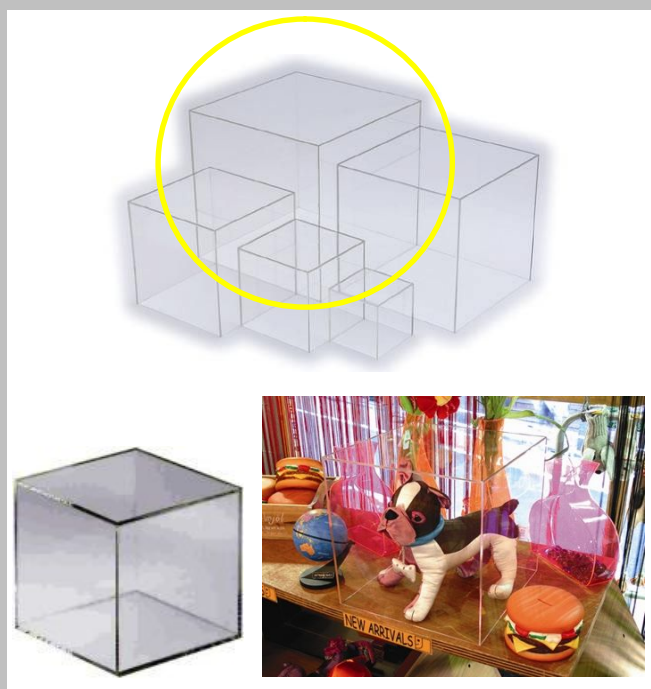

## 商品明細・スペック

【本体外寸サイズ】W300×D300×H300mm

【本体内寸サイズ】W294×D294mm×H297mm

【材質】アクリル

【アクリル厚み】3mm

【質量】1480g



JAN 4943740790458

ITF 14943740790455

	個装 販売単位でのサイズ		外装	
幅	310	mm	648	mm
奥	310	mm	643	mm
高さ	310	mm	648	mm
重量	1680	g	15000	g
入り数	1	個	8	個

**CREW'S** 株式会社 クルーズ

〒562-0035 大阪府箕面市船場東1-5-13

佐川急便箕面店 SRC2F

TEL:072-730-2111 FAX:072-730-2922

「使って便利・おトク・嬉しい」をキーワードに、さまざまなオリジナル商品をお届けいたします。

# 商品資料

商品名	アクリルボックス 4面体 15cm 乳白
-----	----------------------

希望小売価格(税別)	オープン	品番	AB-415OP
------------	------	----	----------

## 商品特長

- 透明アクリル3mmの4面体ボックスです。
- 2面が開いているので、商品陳列に



## 商品明細・スペック

【本体外寸サイズ】W150×D150×H150mm

【本体内寸サイズ】W144×D144mm×H150mm

【材質】アクリル

【アクリル厚み】3mm

【質量】300g

JAN 4943740791622

ITF 14943740791629

	個装 販売単位でのサイズ		外装
幅	160 mm		512 mm
奥	160 mm		507 mm
高さ	160 mm		512 mm
重量	418 g		12205 g
入り数	1 個		27 個

**CREW'S** 株式会社 クルーズ

〒562-0035 大阪府箕面市船場東1-5-13

佐川急便箕面店 SRC2F

TEL:072-730-2111 FAX:072-730-2922

「使って便利・おトク・嬉しい」をキーワードに、さまざまなオリジナル商品をお届けいたします。

# 商品資料

商品名	アクリルボックス 4面体 15cm ピンク
-----	-----------------------

希望小売価格(税別)	オープン	品番	AB-415PK
------------	------	----	----------

## 商品特長

- 透明アクリル3mmの4面体ボックスです。
- 2面が開いているので、商品陳列に



## 商品明細・スペック

【本体外寸サイズ】W150×D150×H150mm

【本体内寸サイズ】W144×D144mm×H150mm

【材質】アクリル

【アクリル厚み】3mm

【質量】 300g

JAN 4943740791639

ITF 14943740791636

	個装 販売単位でのサイズ		外装
幅	160 mm		512 mm
奥	160 mm		507 mm
高さ	160 mm		512 mm
重量	418 g		12205 g
入り数	1 個		27 個

**CREW'S** 株式会社 クルーズ

〒562-0035 大阪府箕面市船場東1-5-13

佐川急便箕面店 SRC2F

TEL:072-730-2111 FAX:072-730-2922

「使って便利・おトク・嬉しい」をキーワードに、さまざまなオリジナル商品をお届けいたします。

# 商品資料

商品名	アクリルボックス 4面体 15cm 透明
-----	----------------------

希望小売価格(税別)	オープン	品番	AB-415TR
------------	------	----	----------

## 商品特長

- 透明アクリル3mmの4面体ボックスです。
- 2面が開いているので、商品陳列に



## 商品明細・スペック

【本体外寸サイズ】W150×D150×H150mm

【本体内寸サイズ】W144×D144mm×H150mm

【材質】アクリル

【アクリル厚み】3mm

【質量】300g

JAN 4943740791615

ITF 14943740791612

	個装 販売単位でのサイズ		外装
幅	160 mm		512 mm
奥	160 mm		507 mm
高さ	160 mm		512 mm
重量	418 g		12205 g
入り数	1 個		27 個

**CREW'S** 株式会社 クルーズ

〒562-0035 大阪府箕面市船場東1-5-13

佐川急便箕面店 SRC2F

TEL:072-730-2111 FAX:072-730-2922

「使って便利・おトク・嬉しい」をキーワードに、さまざまなオリジナル商品をお届けいたします。

# 商品資料

商品名	アクリルボックス 4面体 25cm 乳白
-----	----------------------

希望小売価格(税別)	オープン	品番	AB-425OP
------------	------	----	----------

## 商品特長

- 透明アクリル5mmの4面体ボックスです。
- 2面が開いているので、商品陳列に



## 商品明細・スペック

- 【本体外寸サイズ】W250 × D250 × H250mm
- 【本体内寸サイズ】W240 × D240mm × H240mm
- 【材質】アクリル
- 【アクリル厚み】5mm
- 【質量】 1380g

JAN 4943740791721  
ITF 14943740791728

	個装 販売単位でのサイズ		外装	
幅	260	mm	548	mm
奥	260	mm	543	mm
高さ	260	mm	548	mm
重量	1710	g	14680	g
入り数	1	個	8	個

**CREW'S** 株式会社 クルーズ

〒562-0035 大阪府箕面市船場東1-5-13  
佐川急便箕面店 SRC2F  
TEL:072-730-2111 FAX:072-730-2922

「使って便利・おトク・嬉しい」をキーワードに、さまざまなオリジナル商品をお届けいたします。

# 商品資料

商品名	アクリルボックス 4面体 25cm ピンク
-----	-----------------------

希望小売価格(税別)	オープン	品番	AB-425PK
------------	------	----	----------

## 商品特長

- 透明アクリル5mmの4面体ボックスです。
- 2面が開いているので、商品陳列に



## 商品明細・スペック

- 【本体外寸サイズ】W250 × D250 × H250mm
- 【本体内寸サイズ】W240 × D240mm × H240mm
- 【材質】アクリル
- 【アクリル厚み】5mm
- 【質量】 1380g

JAN 4943740791738  
ITF 14943740791735

	個装 販売単位でのサイズ		外装
幅	260 mm		548 mm
奥	260 mm		543 mm
高さ	260 mm		548 mm
重量	1710 g		14680 g
入り数	1 個		8 個

**CREW'S** 株式会社 クルーズ

〒562-0035 大阪府箕面市船場東1-5-13  
佐川急便箕面店 SRC2F  
TEL:072-730-2111 FAX:072-730-2922

「使って便利・おトク・嬉しい」をキーワードに、さまざまなオリジナル商品をお届けいたします。

# 商品資料

商品名	アクリルボックス 4面体 25cm 透明
-----	----------------------

希望小売価格(税別)	オープン	品番	AB-425TR
------------	------	----	----------

## 商品特長

- 透明アクリル5mmの4面体ボックスです。
- 2面が開いているので、商品陳列に



## 商品明細・スペック

【本体外寸サイズ】W250 × D250 × H250mm

【本体内寸サイズ】W240 × D240mm × H240mm

【材質】アクリル

【アクリル厚み】5mm

【質量】 1380g

JAN 4943740791714

ITF 14943740791711

	個装 販売単位でのサイズ		外装
幅	260 mm		548 mm
奥	260 mm		543 mm
高さ	260 mm		548 mm
重量	1710 g		14680 g
入り数	1 個		8 個

**CREW'S** 株式会社 クルーズ

〒562-0035 大阪府箕面市船場東1-5-13

佐川急便箕面店 SRC2F

TEL:072-730-2111 FAX:072-730-2922

「使って便利・おトク・嬉しい」をキーワードに、さまざまなオリジナル商品をお届けいたします。

# 商品資料

商品名	アンビタッチ 1000本入り		
希望小売価格	オープン	品番	AT-3-1000・AT-5-1000・AT-9-1000

**商品特長** 金型変更により先端部分の矢じりの形状を変更いたしました。

- ・従来品に比べ軽い力でスムーズにロックできます。
- ・ロックした際に頭の出っ張りなく商品に引っかかる心配がなくなりました。

- ・衣類・ベルトなどの値札付けおよび商品の盗難防止に最適です。
- ・値札を商品に通し、両端を止めるだけのワンタッチ操作で簡単にロックできます。

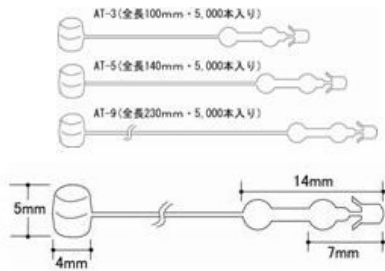
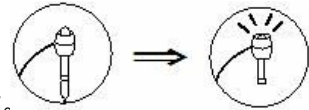

## 商品明細

	AT3	AT5	AT9
全長	100mm	140mm	230mm
材質	PP	PP	PP
1パック	1000本入り	1000本入り	1000本入り
色	透明	透明・黒	透明
一本実寸	100x5x4mm	140x5x4mm	230x5x4mm
一本質量	0.08g	0.08g	0.1g

紐部分の太さ約0.6mm

	JANコード
AT3	4943740700600
AT5	4943740700617
AT5BK	4943740700631
AT9	4943740700624

材質: ポリプロピレン

個装		外装			ITFコード	
AT-3	W160×D185×H45mm	109g	縦250×横545×高280mm	6208g	50パック	14943740700607
AT-5	W160×D220×H45mm	111g	縦250×横545×高320mm	6240g	50パック	14943740700614
AT-5BK	W160×D220×H45mm	111g	縦250×横545×高320mm	6240g	50パック	14943740700638
AT-9	W160×D300×H45mm	135g	縦320×横545×高350mm	7640g	50パック	14943740700621

**CREW'S** 株式会社 クルーズ

〒562-0035 大阪府箕面市船場東1-5-13

佐川急便箕面店 SRC2F

TEL:072-730-2111 FAX:072-730-2922

「使って便利・おトク・嬉しい」をキーワードに、さまざまなオリジナル商品をお届けいたします。

# 商品資料

商品名	New アンビタッチ 5000本入り		
希望小売価格	¥3,000	品番	AT-3・AT-5・AT-9

**商品特長** 金型変更により先端部分の矢じりの形状を変更いたしました。

- ・従来品に比べ軽い力でスムーズにロックできます。
- ・ロックした際に頭の出っ張りなく商品に引っかかる心配がなくなりました。

- ・衣類・ベルトなどの値札付けおよび商品の盗難防止に最適です。
- ・値札を商品に通し、両端を止めるだけのワンタッチ操作で簡単にロックできます

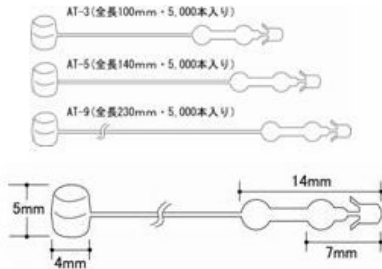
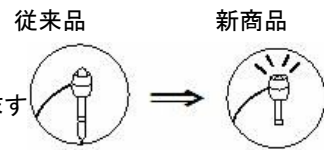

## 商品明細

	AT3	AT5	AT9
全長	100mm	140mm	230mm
材質	PP	PP	PP
1箱入り数	5000本入	5000本入	5000本入
色	透明	透明・黒	透明
一本実寸	100x5x4mm	140x5x4mm	230x5x4mm
一本質量	0.08g	0.08g	0.1g

紐部分の太さ約0.6mm

	JANコード
AT3	4943740700501
AT5	4943740700518
AT5BK	4943740700532
AT9	4943740700525

材質: ポリプロピレン

個装		外装			ITFコード
AT-3縦105×横240×高125mm	500g	縦250×横545×高280mm	5500g	10個	14943740700508
AT-5縦105×横240×高150mm	550g	縦250×横545×高320mm	6000g	10個	14943740700515
BK 縦105 ×横240 × 高150mm	550g	縦250×横545×高320mm	6000g	10個	14943740700539
AT-9縦105×横305×高170mm	650g	縦320×横545×高350mm	7000g	10個	14943740700522

**CREW'S** 株式会社 クルーズ

〒562-0035 大阪府箕面市船場東1-5-13

佐川急便箕面店 SRC2F

TEL:072-730-2111 FAX:072-730-2922

「使って便利・おトク・嬉しい」をキーワードに、さまざまなオリジナル商品をお届けいたします。

# 商品資料

商品名	結束バンド		
希望小売価格	¥450/¥600/¥1000/¥850	品番	#8432/#8376/#8387/#8475

## 商品特長

●素早く手軽に結束ができるナイロン製のケーブルタイです。●一度締め付けてロックすると戻らないバンドで、伸び縮みせずしっかりと結束いたします。

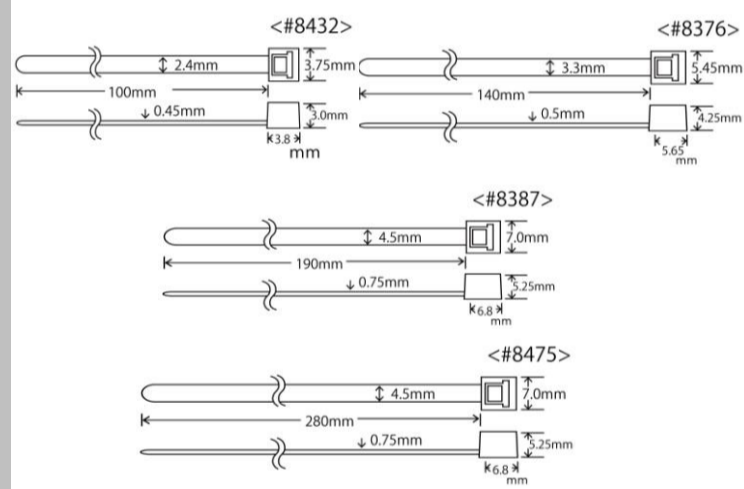

## 商品明細・スペック

素材: ナイロン  
 入り数: 100本入り(#8475のみ50本入り)  
 引張強度(キログラムフォースメートル):

長さ/幅(質量)	品番	JAN
100mm/2.4mm(0.2g)	#8432	4943740484326
140mm/3.3mm(0.5g)	#8376	4943740483763
190mm/4.5mm(1.2g)	#8387	4943740483879
280mm/4.5mm(1.7g)	#8475	4943740484753

ITFコード	引張強度(kgf/m)
8432: 14943740484323	8432 : 3.28
8376: 14943740483760	8376 : 5.85
8387: 14943740483876	8387 : 8.39
8475: 14943740484750	8475 : 8.71

	個装 販売単位でのサイズ	中装 (中箱)	外装 (外箱)
#8432	110×220×20mm30g 1パック		260×325×220mm3500g 100パック
#8376	110×230×20mm65g 1パック		260×325×220mm3750g 50パック
#8387	150×280×30mm130g 1パック		260×325×220mm4400g 30パック
#8475	115×360×25mm100g 1パック		260×325×220mm5500g 50パック

**CREW'S** 株式会社 クルーズ

〒562-0035 大阪府箕面市船場東1-5-13  
 佐川急便箕面店 SRC2F  
 TEL:072-730-2111 FAX:072-730-2922

「使って便利・おトク・嬉しい」をキーワードに、さまざまなオリジナル商品をお届けいたします。

# 商品資料

商品名	ローリングステップ		
-----	-----------	--	--

希望小売価格	¥12,000	品番	#3500
--------	---------	----	-------

## 商品特長

- ・キャスター付なので軽く移動でき、踏み台に乗ると重さでキャスターが引っ込みしっかり安定します。
- ・底面にはゴム製のスベリ止めがついていて安心です。
- ・高い棚なら踏み台に、低い棚なら腰掛けに使用できます。

※2007年1月1日より、希望小売価格を¥9,800から¥12,000円に変更いたしました。



## 商品明細

サイズ : 巾450×奥450×高330mm  
 (上部直径:295mm 下部直径450mm)  
 材質 : ABS樹脂  
 色 : イエロー・ブルー  
 ダークグレー・レッド  
 重量 : 自重2.5Kg  
 最大荷重 : 150Kg

J A N コ ー ド  
 3500YE: 4943740350010  
 3500DG: 4943740350065  
 3500BL: 4943740350058  
 3500RE: 4943740350072

	個装 販売単位でのサイズ	中装 (中箱)	外装 (外箱)
縦(奥行)	455 mm	mm	470 mm
横(幅)	465 mm	mm	475 mm
高さ	360 mm	mm	1110 mm
重量	3.5Kg	g	11.5Kg
入り数	1 個	個	3 個

**CREW'S** 株式会社 クルーズ

〒562-0035 大阪府箕面市船場東1-5-13  
 佐川急便箕面店 SRC2F  
 TEL:072-730-2111 FAX:072-730-2922

「使って便利・おトク・嬉しい」をキーワードに、さまざまなオリジナル商品をお届けいたします。

# 商品資料

商品名	ワンタッチハンガー		
-----	-----------	--	--

希望小売価格	¥250
--------	------

品番	HG-3・HG-4・HG-6
----	----------------

## 商品特長

- ・商品の陳列用フック、ポスター・カレンダーのハンガーとして最適です。
- ・粘着力が強力でしかも低価格で丈夫。
- ・用途に応じて3種類あり、あらゆる場面でご使用いただけます。

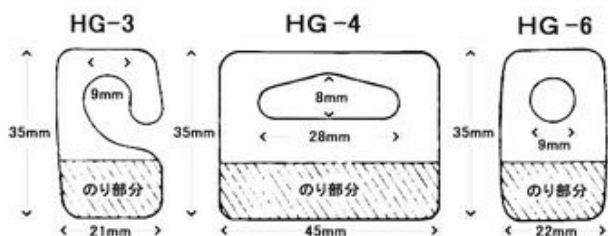

## 商品明細

	HG-3	HG-4	HG-6
定価	¥250	¥250	¥250
サイズmm	21×35×0.4	45×35×0.2	22×35×0.2
1枚質量	0.42g	0.5g	0.23g
材質	PVC	PVC	PVC
1パック入数	32枚入	24枚入	48枚入
荷重	300g	500g	300g

## J A N コ ー ド:

HG-3: 4943740110034

HG-4: 4943740110041

HG-6: 4943740110065

	個装 販売単位でのサイズ		中装 (中箱)		外装 (外箱)	
縦(奥行)	105	mm	205	mm	235	mm
横(幅)	195	mm	110	mm	220	mm
高さ	2	mm	40	mm	220	mm
重量	20	g	450	g	5000	g
入り数	1	パック	20	パック	200	パック

**CREW'S** 株式会社クルーズ

〒562-0035 大阪府箕面市船場東1-5-13

佐川急便箕面店 SRC2F

TEL:072-730-2111 FAX:072-730-2922

「使って便利・おトク・嬉しい」をキーワードに、さまざまなオリジナル商品をお届けいたします。

# 商品資料

商品名	コインアップ		
-----	--------	--	--

希望小売価格	¥1,500
--------	--------

品番	NC-1500
----	---------

## 商品特長

- ・金種別に硬貨を積み重ねると一目で金額がわかります。
- ・メモリが5枚単位で色分けしてあるので、金額が一目でわかり、両替等にもたいへん便利です。
- ・新500円硬貨対応メモリ付き
- ・硬貨の集計・整理・保管にたいへん便利です。



## 商品明細

サイズ(巾×奥×高mm) : 165×173×66mm  
 材質 : 再生ABS樹脂100%  
 色 : ブルー  
 重量 : 160g  
 入数 : 30個/ケース

J A N コ ー ド : 4943740615003

	個装(JAN4943740615003) 販売単位でのサイズ	中装 (中箱)	外装(ITFコード*14943740615000) (外箱)
縦(奥行)	170 mm	mm	525 mm
横(幅)	175 mm	mm	390 mm
高さ	72 mm	mm	380 mm
重量	200 g	g	7000 g
入り数	1 個	個	30 個

**CREW'S** 株式会社 クルーズ

〒562-0035 大阪府箕面市船場東1-5-13  
 佐川急便箕面店 SRC2F  
 TEL:072-730-2111 FAX:072-730-2922

「使って便利・おトク・嬉しい」をキーワードに、さまざまなオリジナル商品をお届けいたします。

# 商品資料

商品名	スマートメニュースタンド		
-----	--------------	--	--

希望小売価格	オープン	品番	CRM792063
--------	------	----	-----------

## 商品特長

.....  
 .....  
 .....  
 .....  
 .....  
 .....  
 .....  
 .....

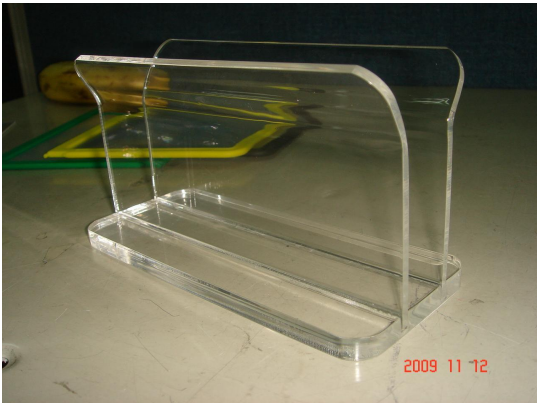

## 商品明細

.....  
 .....  
 .....  
 .....  
 .....  
 .....  
 .....  
 .....  
 .....  
 .....  
 .....  
 .....  
 .....  
 .....  
 .....

	個装 package			外装 Outer Carton	
W mm	92	mm		415	mm
D mm	75	mm		301	mm
H mm	165	mm		360	mm
重量		g			g
入数(PK)	1	pcs		30	pcs

**CREW'S** 株式会社 クルーズ

〒562-0035 大阪府箕面市船場東1-5-13

佐川急便箕面店 SRC2F

TEL: 072-730-2111 FAX: 072-730-2922

「使って便利・おトク・嬉しい」をキーワードに、さまざまなオリジナル商品をお届けいたします。

# 商品資料

商品名	テーブルサイン 予約席・禁煙席・携帯電話禁止		
希望小売価格	¥300(税別)	品番	CRT792001・CRT792018・CRT792025

## 商品特長

- ・5mm厚の亚克力を2枚を張り合わせたテーブルサインです。
- ・シンプルでデザインで表面に日本語印刷と裏面に英語印刷  
(RESERVED・予約席)(NO Smoking/禁煙席)(携帯電話のご使用はご遠慮ください/No Mobile phones)
- ・POPなイメージのデザイン、カフェ・ショップ等に



## 商品明細

本体サイズ	:W50×D45×H51mm		
材質	:亚克力		
亚克力厚	:亚克力(厚み5mm)		
重量	: 29g		
JANコード			
予約席(CRT792001)	JAN	4943740792001	
	ITF	14943740792008	
禁煙席(CRT792018)	JAN	4943740792018	
	ITF	14943740792015	
携帯電話禁止(CRT792025)	JAN	4943740792025	
	ITF	14943740792022	

	個装 package		外装 Outer Carton
W mm	55 mm		255 mm
D mm	45 mm		240 mm
H mm	60 mm		210 mm
重量	43 g		2880 g
入数(PK)	1 pcs		60 pcs

**CREW'S** 株式会社 クルーズ

〒562-0035 大阪府箕面市船場東1-5-13  
佐川急便箕面店 SRC2F  
TEL:072-730-2111 FAX:072-730-2922

「使って便利・おトク・嬉しい」をキーワードに、さまざまなオリジナル商品をお届けいたします。

# 商品資料

商品名	ブライスブロック		
希望小売価格	¥900	品番	C R3622

## 商品特長

ブランドイメージを演出するブライス表示のブライス表示セットです。  
 4面に数字が印刷していますので、回転させて横につくだけで自由に価格表示が可能です。  
 ペース部分はシルバーでシンプルなイメージで印刷文字は金色なので、高級感も演出できます。



## 商品明細

本体サイズ W40×D14×H13mm  
 ブライスチップ1個サイズ W4×D8mm

材質 ABS樹脂

重量 5.5g

JANコード 4943740904008

### 文字一覧

¥	1	1	4	4	7	7	,	,	円
\$	2	2	5	5	8	8			.
¥	3	3	6	6	9	9	5	9	込
¥	0	0			0		0	5	

	個装 package		外装 Outer Carton	
W mm	57	mm	300	mm
D mm	151	mm	195	mm
H mm	14	mm	130	mm
重量	18	g	1130	g
入数(PK)	1	pcs	60	pcs

**CREW'S** 株式会社 クルーズ

〒562-0035 大阪府箕面市船場東1-5-13

佐川急便箕面店 SRC2F

TEL: 072-730-2111 FAX: 072-730-2922

「使って便利・おトク・嬉しい」をキーワードに、さまざまなオリジナル商品をお届けいたします。

# 商品資料

商品名	ブライスブロック		
希望小売価格	¥600	品番	C R3631

**商品特長**  
 スタンダードなブラックチップに白文字の印刷です。  
 チップを横につなぐだけで価格表示が可能です。



**商品明細**

本体 サイズチップサイズ W6×H8mm  
 「,」のみ W4mm

材 質 ポリスチレン

重 量 ¥~, まで1本当たり2.8g

JANコード 4943740904015

セット内容  
 文字一覧

¥	0	1	2	3	4	5	6	7	8	9	5	0	,
¥	0	1	2	3	4	5	6	7	8	9	5	0	,
¥	0	1	2	3	4	5	6	7	8	9	5	0	,

	個装 package		外装 Outer Carton	
W mm	57	mm	300	mm
D mm	151	mm	195	mm
H mm	14	mm	130	mm
重量	16	g	1130	g
入数(PK)	1	pcs	60	pcs

**CREW'S** 株式会社 クルーズ

〒562-0035 大阪府箕面市船場東1-5-13  
 佐川急便箕面店 SRC2F  
 TEL:072-730-2111 FAX:072-730-2922

「使って便利・おトク・嬉しい」をキーワードに、さまざまなオリジナル商品をお届けいたします。

# 商品資料

商品名	スマートガン (スタンダード用)		
希望小売価格	¥2,500	品番	5050

## 商品特長

- 値札の取り付け作業が効率アップ
- 片手で軽々と操作できるコンパクトサイズ
- お手ごろな価格設定



## 商品明細・スペック

品名: スマートガン (スタンダード用)

品番: 5050

上代: 2500

サイズ: 127×117×22

質量: 75g

カラー: グリーン

材質: ABS樹脂

J A N: 4943740001004

10台ITF: 14943740001001

50台ITF: 24943740001008

	個装(パッケージサイズ) 販売単位でのサイズ	中装(ITFコード)14943740001001 (中箱)	外装(ITFコード)24943740001008 (外箱)
縦mm	135	140	712
横mm	122	305	325
高mm	28	160	185
質量	110g	1290g	7150g
入数	1台	10台	50台

**CREW'S** 株式会社 クルーズ

〒562-0035 大阪府箕面市船場東1-5-13

佐川急便箕面店 SRC2F

TEL: 072-730-2111 FAX: 072-730-2922

「使って便利・おトク・嬉しい」をキーワードに、さまざまなオリジナル商品をお届けいたします。



# 商品資料

商品名	スマートピン SM-15		
希望小売価格	¥3,000	品番	SM-15

## 商品特長

- 消耗品のスタンダード用 スマートピンです。
- 1連100ピン付き
- サイズ15mm
- 1箱 10000本入り

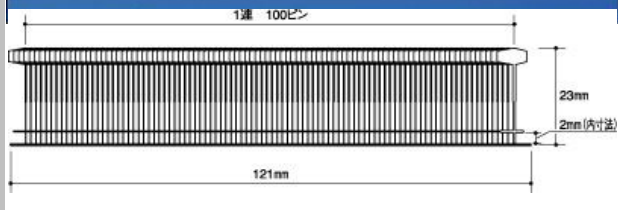
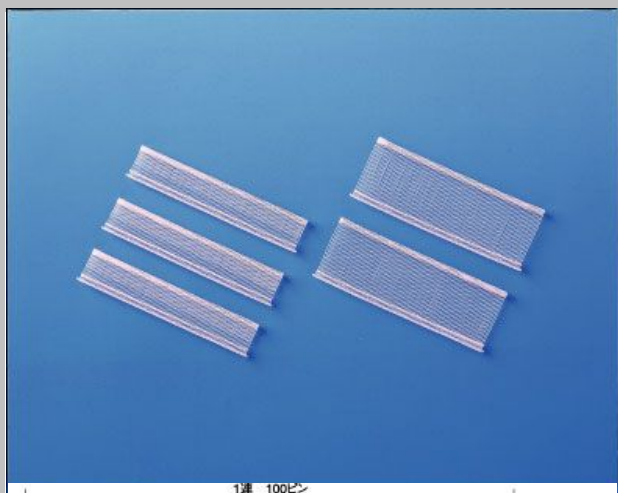

## 商品明細・スペック

品名: スマートピン(スタンダード用15mm10000本入り)  
 品番: SM-15  
 上代: 3000  
 サイズ: 121×23×9mm/1連  
 質量: 4g 材質: ナイロン  
 J A N: 4943740001103  
 10箱ITF: 14943740001100

## <SM-15>

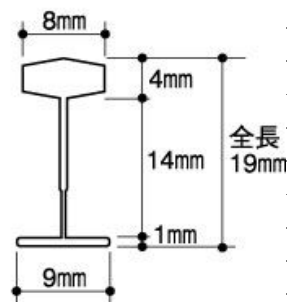

	個装(パッケージサイズ) 販売単位でのサイズ	中装(ITFコード) (中箱)	外装(ITFコード)14943740001100 (外箱)
縦mm	130		670
横mm	240		260
高mm	87		205
質量	410g		4740g
入数	1箱(10,000本)		10箱(100,000本)

**CREW'S** 株式会社 クルーズ

〒562-0035 大阪府箕面市船場東1-5-13  
 佐川急便箕面店 SRC2F  
 TEL: 072-730-2111 FAX: 072-730-2922

「使って便利・おトク・嬉しい」をキーワードに、さまざまなオリジナル商品をお届けいたします。

# 商品資料

商品名	スマートピン SM-35		
-----	--------------	--	--

希望小売価格	¥3,000
--------	--------

品番	SM-35
----	-------

## 商品特長

●消耗品のスタンダード用 スマートピンです。●1連100ピン付き●サイズ35mm●1箱 10000本入り

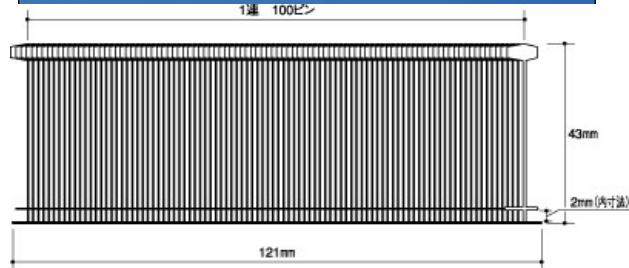
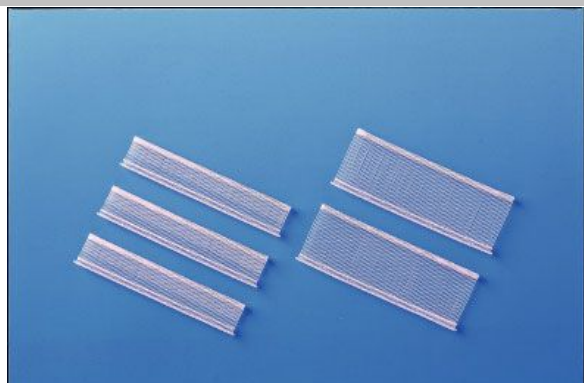

## 商品明細・スペック

品名: スマートピン(スタンダード用35mm10000本入り)

品番: SM-35

上代: 3000

サイズ: 121×43×9mm/1連

質量: 4g

JAN: 4943740001110

10箱ITF: 14943740001117

### 〈SM-35〉

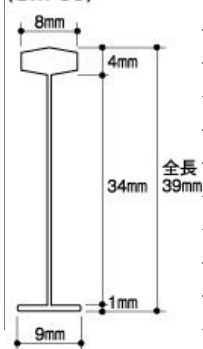

	個装(パッケージサイズ) 販売単位でのサイズ	中装(ITFコード) (中箱)	外装(ITFコード)14943740001117 (外箱)
縦mm	130		670
横mm	240		250
高mm	112		250
質量g	480g		5410g
入数	1箱(10,000本)		10箱(100,000本)

**CREW'S** 株式会社 クルーズ

〒562-0035 大阪府箕面市船場東1-5-13

佐川急便箕面店 SRC2F

TEL: 072-730-2111 FAX: 072-730-2922

「使って便利・おトク・嬉しい」をキーワードに、さまざまなオリジナル商品をお届けいたします。

# 商品資料

商品名	メールバッグA4マチなし		
希望小売価格	¥1,200	品番	MB-200**

## 商品特長

●繰り返し使える輸送用バッグです。●繰り返し使えるので経費削減を実現します。●送り状を入れることができるポケットつきです。●黒・赤・青・黄・橙の五色あります。



## 商品明細・スペック

本体サイズ<sup>1</sup>: 360×275×5mm 70g  
 本体内寸: 350×265mm  
 素材: ナイロン(ポケット部PVC)

品名	品番	JAN
メールバッグA4マチなし黒	MB-200BK	4943740220016
メールバッグA4マチなし赤	MB-200RE	4943740220023
メールバッグA4マチなし青	MB-200BL	4943740220030
メールバッグA4マチなし橙	MB-200OR	4943740220047
メールバッグA4マチなし黄	MB-200YE	4943740220054

ポケット部サイズ<sup>1</sup>: 外寸141x237mm、内寸133x215mm  
 ファスナー留め具・穴径: 6mm  
 留めリング・穴径: 4mm

	個装 販売単位でのサイズ	中装 (中箱)	外装 (外箱)
幅	360 mm	375 mm	600 mm
奥	275 mm	295 mm	315 mm
高さ	10 mm	100 mm	385 mm
重量	70 g	1500 g	8500 g
入り数	1 枚	10 枚	50 枚

**CREW'S** 株式会社 クルーズ

〒562-0035 大阪府箕面市船場東1-5-13  
 佐川急便箕面店 SRC2F  
 TEL:072-730-2111 FAX:072-730-2922

「使って便利・おトク・嬉しい」をキーワードに、さまざまなオリジナル商品をお届けいたします。

# 商品資料

商品名	メールバッグB4マチなし		
-----	--------------	--	--

希望小売価格	¥1,500	品番	MB-400**
--------	--------	----	----------

## 商品特長

●繰り返し使える輸送用バッグです。●繰り返し使えるので経費削減を実現します。●送り状を入れることができるポケットつきです。●黒・赤・青の3色あります。



## 商品明細・スペック

本体サイズ: 460×345×5mm 110g  
 本体内寸: 455×335mm  
 素材: ナイロン(ポケット部PVC)

品名	品番	JAN
メールバッグB4マチなし黒	MB-400BK	4943740240014
メールバッグB4マチなし赤	MB-400RE	4943740240021
メールバッグB4マチなし青	MB-400BL	4943740240038

ポケット部サイズ: 外寸241×154mm、内寸230×135mm  
 ファスナー留め具・穴径: 6mm

	個装 販売単位でのサイズ		中装 (中箱)		外装 (外箱)	
幅	460	mm	500	mm	520	mm
奥	345	mm	400	mm	420	mm
高さ	8	mm	85	mm	450	mm
重量	110	g	1500	g	8500	g
入り数	1	枚	10	枚	50	枚

**CREW'S** 株式会社 クルーズ

〒562-0035 大阪府箕面市船場東1-5-13  
 佐川急便箕面店 SRC2F  
 TEL: 072-730-2111 FAX: 072-730-2922

「使って便利・おトク・嬉しい」をキーワードに、さまざまなオリジナル商品をお届けいたします。

## 商品資料

商品名	メールバッグA4マチ付き		
希望小売価格	¥2,000	品番	MB-500**

### 商品特長

●繰り返し使える輸送用バッグです。●繰り返し使えるので経費削減を実現します。●送り状を入れることができるポケットつきです。●黒・赤・青・黄・橙の五色あります。



### 商品明細・スペック

本体サイズ: 360×285×85(マチ)mm 130g  
 本体内寸: 350×280×80mm  
 素材: ナイロン(ポケット部PVC)

品名	品番	JAN
メールバッグA4マチ付き黒	MB-500BK	4943740250013
メールバッグA4マチ付き赤	MB-500RE	4943740250020
メールバッグA4マチ付き青	MB-500BL	4943740250037
メールバッグA4マチ付き橙	MB-500OR	4943740250044
メールバッグA4マチ付き黄	MB-500YE	4943740250051

ポケット部サイズ: 外寸141x237mm、内寸133x215mm  
 ファスナー留め具・穴径: 6mm

	個装 販売単位でのサイズ		中装 (中箱)		外装 (外箱)	
幅	360	mm	400	mm	710	mm
奥	285	mm	400	mm	410	mm
高さ	10	mm	140	mm	410	mm
重量	130	g	2500	g	12500	g
入り数	1	枚	10	枚	50	枚

**CREW'S** 株式会社 クルーズ

〒562-0035 大阪府箕面市船場東1-5-13

佐川急便箕面店 SRC2F

TEL:072-730-2111 FAX:072-730-2922

「使って便利・おトク・嬉しい」をキーワードに、さまざまなオリジナル商品をお届けいたします。

# 商品資料

商品名	メールバッグB4マチ付き		
-----	--------------	--	--

希望小売価格	¥2,500
--------	--------

品番	MB-800**
----	----------

## 商品特長

●繰り返し使える輸送用バッグです。●繰り返し使えるので経費削減を実現します。●送り状を入れることができるポケットつきです。●黒・赤・青の3色あります。



## 商品明細・スペック

本体サイズ: 430×300×85(マチ)mm 150g  
 本体内寸: 425×295×80mm  
 素材: ナイロン(ポケット部PVC)

品名	品番	JAN
メールバッグB4マチ付き黒	MB-800BK	4943740280010
メールバッグB4マチ付き赤	MB-800RE	4943740280027
メールバッグB4マチ付き青	MB-800BL	4943740280034

ポケット部サイズ: 外寸241×154mm、内寸230×135mm  
 ファスナー留め具・穴径: 6mm

	個装 販売単位でのサイズ		中装 (中箱)		外装 (外箱)	
幅	430	mm	500	mm	610	mm
奥	300	mm	390	mm	510	mm
高さ	10	mm	120	mm	400	mm
重量	150	g	2500	g	13500	g
入り数	1	枚	10	枚	50	枚

**CREW'S** 株式会社 クルーズ

〒562-0035 大阪府箕面市船場東1-5-13  
 佐川急便箕面店 SRC2F  
 TEL:072-730-2111 FAX:072-730-2922

「使って便利・おトク・嬉しい」をキーワードに、さまざまなオリジナル商品をお届けいたします。

# 商品資料

商品名	マジロック		
-----	-------	--	--

希望小売価格	¥2,500
--------	--------

品番	M-510
----	-------



商品明細・スペック

サイズ: 幅25mm × 1.5m 巻き  
 カラー: 黒  
 仕様: オス・メスタイプ裏面粘着テープ付き  
 JANコード4905429106219  
 「マジロック」は(株)クラレの独自技術により開発改良した高係合強力プラスチック面ファスナです。従来のマジックテープに比べ約3倍の粘着力があります。  
 パッケージサイズ W147 × D52 × 230mm 質量112g  
 中箱サイズ W345 × D225 × H165mm 質量1335g  
 外箱サイズ W470 × D835 × H355mm 質量14500g

商品名	マジックバンド		
-----	---------	--	--

希望小売価格	¥2,300
--------	--------

品番	M-550
----	-------



商品明細・スペック

サイズ: 幅20mm × 3m 巻き  
 カラー: 黒  
 仕様: 両面マジックタイプ  
 JANコード4905429103089  
 軽い力ではがすことができます。お好みの長さにかットして使えます。

# 商品資料

商品名

スマートテープディスペンサー

希望小売価格

オープン

品番

SCD-100

## 商品特長

梱包作業 業務改善にお役にたてます。

ありそうでなかった 片手で側面40mmはることができテープを切る際は本体横のストッパー部を軽く押さえるとテープの動きがとまり簡単にテープをきれます。

安全にも配慮されカッター部は保護カバーがついてるので安全で、保管している時もカッターの刃を傷めず長持ちします。



## 商品明細

材 質 本体 ABS樹脂 カッター保護部 SUS

サイズ : W65 × 174 × H70mm

JANコード 4943740700105

巻芯径76mm

テープ収容幅50mm長さ50mテープまで

プリスターパック

20mテープ付き

質量 118g (本体のみテープ含まず)

個装4943740700105  
package

中装14943740700102  
Inner carton

外装24943740700109  
Outer Carton

W mm	142	mm	320	690	mm
D mm	215	mm	295	395	mm
H mm	60	mm	240	295	mm
重量	244	g	2870	12980	g
入数(PK)	1	pcs	10	40	pcs

**CREW'S** 株式会社 クルーズ

〒562-0035 大阪府箕面市船場東1-5-13

佐川急便箕面店 SRC2F

TEL: 072-730-2111 FAX: 072-730-2922

「使って便利・おトク・嬉しい」をキーワードに、さまざまなオリジナル商品をお届けいたします。

## 商品資料

商品名	クルーズキャップ 30cm×20m巻き		
希望小売価格	¥1,200	品番	CR-700

### 商品特長

- オフィス内・ショップでの軽梱包作業に適しています。
- 箱入りですので保管に便利で最後までキレイにお使いいただけます。
- 従来の42m巻きケースに比べサイズが小さくなりましたので省スペースでの保管ができます。
- 取っ手付きで巻き戻りを防ぐ箱にて製作いたします。



※専用カッター付属です

### 商品明細

仕様: 30cm巾 × 20m巻き

品番: CR-700

素材: ポリエチレン 粒径10mm 粒高4mm

目付け: 58g/m<sup>2</sup>

JANコード: 4943740530030

ケースサイズ: 340 × 300 × 300mm

	個装 販売単位でのサイズ		中装 (中箱)		外装 (外箱)	
縦(奥行)	340	mm		mm	310	mm
横(幅)	300	mm		mm	350	mm
高さ	300	mm		mm	1200	mm
重量	810	g		g	3500	g
入り数	1	個		個	4	個

**CREW'S** 株式会社 **クルーズ**

〒562-0035 大阪府箕面市船場東1-5-13

佐川急便箕面店 SRC2F

TEL: 072-730-2111 FAX: 072-730-2922

「使って便利・おトク・嬉しい」をキーワードに、さまざまなオリジナル商品をお届けいたします。

## 商品資料

商品名	クルーズキャップ 30cm×20m巻き 詰め替え用		
希望小売価格	¥800	品番	CR-750

### 商品特長

- 箱入りの詰め替えタイプです。(巾30cm×20m巻き)
- 外箱を捨てずに使えて省資源に配慮しています。



### 商品明細

仕様: 30cm巾 × 20m巻き

品番: CR-750

素材: ポリエチレン 粒径10mm 粒高4mm

目付け58g/m<sup>2</sup>

JANコード: 4943740530047

	個装 販売単位でのサイズ		中装 (中箱)		外装 (外箱)	
縦(奥行)	290	mm	mm	300	mm	
横(幅)	290	mm	mm	300	mm	
高さ	300	mm	mm	1200	mm	
重量	380	g	g	1600	g	
入り数	1	個	個	4	個	

**CREW'S** 株式会社クルーズ

〒562-0035 大阪府箕面市船場東1-5-13

佐川急便箕面店 SRC2F

TEL: 072-730-2111 FAX: 072-730-2922

「使って便利・おトク・嬉しい」をキーワードに、さまざまなオリジナル商品をお届けいたします。

# 商品資料

商品名	クルーズキャップ オレンジピンク		
-----	------------------	--	--

希望小売価格	¥3,500	品番	CR-500
--------	--------	----	--------

## 商品特長

●大切な商品の輸送・保管の際に大変便利な衝撃吸収材です。●再生ポリエチレン70%+帯電対策性能により静電気障害の恐れのある被包装物(例えば実装基盤)、埃の付着を嫌う被包装物(例えば光学部品)の包装に最適です。●50cm間隔のミシン目入りです。●詰め替え用もあり、箱はそのまま中身を入れ替えて使えます。●箱入りなので使いやすく、収納にも便利で、最後まできれいに使う事ができます。●一般ごみと一緒に焼却した時も素材に含まれる活性フェロキサイドが燃焼速度と燃焼温度を共に高め、一般ゴミのダイオキシンやNOxの発生

※静電気防止剤は「ポリオレフィン等合成樹脂製食品容器包装等に関するポジティブリスト」の使用量制限をクリアしております。



## 商品明細・スペック

希望小売価格 : ¥3500  
 仕様 : 30cm巾×42m巻き(50cmごとのミシン目入)  
 品番 : CR-500  
 素材 : 再生ポリエチレン70%  
 JANコード : 4943740530016

	1パック個装 販売単位でのサイズ		中装 (中箱)		外装 (外箱)	
品番	CR-500					
幅	315	mm		mm	460	mm
奥	440	mm		mm	890	mm
高さ	430	mm		mm	650	mm
重量	1600	g		g	8000	g
入り数	1	個			4	個



〒562-0035 大阪府箕面市船場東1-5-13  
 佐川急便箕面店 SRC2F  
 TEL:072-730-2111 FAX:072-730-2922

「使って便利・おトク・嬉しい」をキーワードに、さまざまなオリジナル商品をお届けいたします。

# 商品資料

商品名	クルーズキャップ オレンジピンク 詰め替え用		
-----	------------------------	--	--

希望小売価格	¥2,500	品番	CR-800
--------	--------	----	--------

## 商品特長

●大切な商品の輸送・保管の際に大変便利な衝撃吸収材です。●再生ポリエチレン70%+帯電対策性能により静電気障害の恐れのある被包装物(例えば実装基盤)、埃の付着を嫌う被包装物(例えば光学部品)の包装に最適です。●50cm間隔のミン目入りです。●一般ごみと一緒に焼却した時も素材に含まれる活性フェロキサイドが燃焼速度と燃焼温度を共に高め、一般ゴミのダイオキシンやNOxの発生を低減させます。

※静電気防止剤は「ポリオレフィン等合成樹脂製食品容器包装等に関するポジティブリスト」の使用量制限をクリアしております。



## 商品明細・スペック

希望小売価格 : ¥2500  
 仕様 : 30cm巾 × 42m巻き (50cmごとのミン目入)  
 品番 : CR-800  
 素材 : 再生ポリエチレン70%  
 JANコード : 4943740530023

	1パック個装 販売単位でのサイズ		中装 (中箱)		外装 (外箱)	
品番	CR-800					
幅	300	mm		mm	840	mm
奥	420	mm		mm	840	mm
高さ	420	mm		mm	650	mm
重量	1000	g		g	8500	g
入り数	1	個			8	個



株式会社クルーズ

〒562-0035 大阪府箕面市船場東1-5-13

佐川急便箕面店 SRC2F

TEL:072-730-2111 FAX:072-730-2922

「使って便利・おトク・嬉しい」をキーワードに、さまざまなオリジナル商品をお届けいたします。

# 商品資料

商品名	レンジャーパックオレンジピンク（6種類）
-----	----------------------

希望小売価格	¥ 300～ ¥ 1000	品番	KG-300・400・450・600・800・1000
--------	---------------	----	-----------------------------

## 商品特長

- 大切な商品の輸送・の際に大変便利な包装用緩衝材です。
- 再生ポリエチレン70%を使用し焼却時に他のゴミからでるダイオキシンを抑制する効果があります。
- 帯電防加工により静電気障害の恐れのある実装基盤又は埃の付着を嫌う光化学製品等の保管・輸送に最適です。
- FD/MD CDケース用 はグリーン購入法適合（メディアケース）
- 独自の切り口で輸送時の内容物の飛び出しを防ぐ事が出来ます。

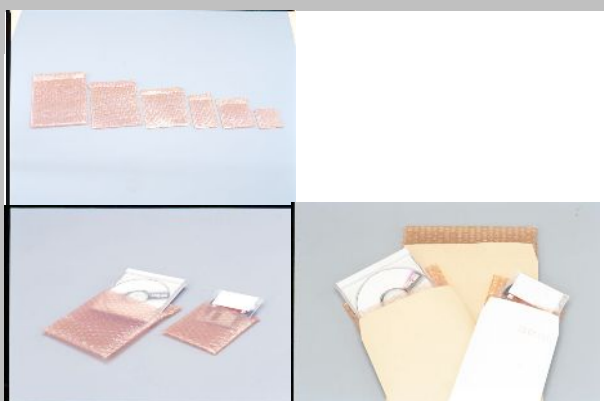

## 商品明細・スペック

素材:ポリエチレン(再生70%)  
1パック : 10枚入り

品名	外寸mm	内寸mm	1枚質量 g	上代	品番	JAN
FD/MDサイズ*	135×110	125×100	3	¥ 300	KG-300	4943740512012
長3封筒用	225×110	215×100	5	¥ 400	KG-400	4943740512029
CDサイズ	195×155	185×145	5	¥ 450	KG-450	4943740512036
角3封筒用	265×205	255×195	9	¥ 600	KG-600	4943740512043
角2封筒用	320×230	310×220	12	¥ 800	KG-800	4943740512050
角1封筒用	370×260	360×250	16	¥ 1000	KG-1000	4943740512067

※±5mmの誤差が生じることがあります。

	個装 販売単位でのサイズ	中装 (中箱)	外装 (外箱)
KG-300	115x140x70mm 30g 1パック		696x236x292mm 2000g 40パック
KG-400	125x230x70mm 50g 1パック		696x236x472mm 3000g 40パック
KG-450	160x200x70mm 50g 1パック		696x311x397mm 3200g 40パック
KG-600	210x270x70mm 100g 1パック		696x426x282mm 3000g 20パック
KG-800	235x325x70mm 130g 1パック		696x482x344mm 3600g 20パック
KG-1000	265x375x70mm 165g 1パック		696x541x385mm 4300g 20パック

**CREW'S** 株式会社 クルーズ

〒562-0035 大阪府箕面市船場東1-5-13

佐川急便箕面店 SRC2F

TEL:072-730-2111 FAX:072-730-2922

「使って便利・おトク・嬉しい」をキーワードに、さまざまなオリジナル商品をお届けいたします。

# 商品資料

商品名	クルーズパック 100枚入り		
希望小売価格	¥2,300～	品番	JP-**

## 商品特長

●梱包した商品に納品書を入れて貼り付けるラベル封筒です。●裏面の紙をはがすと糊面がでてますから、軽くおさえるだけで貼れます。●入日記や伝票などをクルーズパックに入れてケースに貼ると荷物と同時に相手先に届き、商品の内容や値段などもすぐ判ります。●雨や水などがかかってもフィルムなので文字が消えたり汚れたりすることがありません。



テープ付きなので落ちません

## 商品明細・スペック

仕様	/品番	希望小売価格
透明無地(長3封筒用)	JP-30	2700円
2色印刷タイプ(長3封筒用)	JP-33	3000円
印刷タイプ(長3封筒用)	JP-35	2900円
透明無地(長4封筒用)	JP-40	2300円
印刷タイプ(長4封筒用)	JP-45	2400円



品番	1パック個装 販売単位でのサイズ			中装 (中箱)			外装 (外箱)		
	JP-30/33/35	JP-40/45		JP-30/33/35	JP-40/45		JP-30/33/35	JP-40/45	
幅	265	235	mm	265	235	mm	450	480	mm
奥	145	120	mm	145	120	mm	310	253	mm
高さ	25	25	mm	25	25	mm	175	145	mm
重量	800	600	g	800	600	g	16000	12000	g
入り数	100 枚						20 パック		

**CREW'S** 株式会社 クルーズ

〒562-0035 大阪府箕面市船場東1-5-13  
佐川急便箕面店 SRC2F  
TEL:072-730-2111 FAX:072-730-2922

「使って便利・おトク・嬉しい」をキーワードに、さまざまなオリジナル商品をお届けいたします。

# 商品資料

商品名	クルーズフォーム 詰め替え用		
希望小売価格	¥2,000	品番	CF-200

**商品特長**

●ガラスや雑貨の包装に最適です。軟質でクッション製に富み断熱性防水・防湿性にすぐれています。詰め替えタイプはPE袋による簡易包装となります。



**商品明細・スペック**

希望小売価格 : ¥2000  
 仕様 : 30cm巾 × 50m巻き  
 品番 : CF-200  
 素材 : 発泡ポリエチレンシート  
 JANコード : 4943740530627  
 ITFコード : 14943740530624

	1パック個装 販売単位でのサイズ		中装 (中箱)		外装 (外箱)	
品番	CF-200					
幅	270	mm		mm	580	mm
奥	270	mm		mm	580	mm
高さ	300	mm		mm	620	mm
重量	550	g		g	5400	g
入り数	1	個			8	個

**CREW'S** 株式会社 **クルーズ**

〒562-0035 大阪府箕面市船場東1-5-13  
 佐川急便箕面店 SRC2F  
 TEL:072-730-2111 FAX:072-730-2922

「使って便利・おトク・嬉しい」をキーワードに、さまざまなオリジナル商品をお届けいたします。

## 商品資料

商品名	クルーズフォーム		
希望小売価格	¥2,800	品番	CF-100

### 商品特長

●ガラスや雑貨の包装に最適です。軟質でクッション製に富み断熱性防水・防湿性にすぐれています。箱入りタイプですので最後までキレイにお使いいただけます。箱の上部に持ち運びに便利な取っ手付きですので持ち運びに大変便利です。



### 商品明細・スペック

希望小売価格 : ¥2800  
 仕様 : 30cm巾 × 50m巻き  
 品番 : CF-100  
 素材 : 発泡ポリエチレンシート  
 JANコード : 4943740530610  
 ITFコード : 14943740530617

	1パック個装 販売単位でのサイズ		中装 (中箱)		外装 (外箱)	
品番	CF-100					
幅	340	mm		mm	650	mm
奥	300	mm		mm	610	mm
高さ	300	mm		mm	620	mm
重量	950	g		g	8600	g
入り数	1	個			8	個

**CREW'S** 株式会社 **クルーズ**

〒562-0035 大阪府箕面市船場東1-5-13  
 佐川急便箕面店 SRC2F  
 TEL:072-730-2111 FAX:072-730-2922

「使って便利・おトク・嬉しい」をキーワードに、さまざまなオリジナル商品をお届けいたします。

## 商品資料

商品名	チェアーマット(ハードフロア用)		
希望小売価格	¥7,000	品番	CM-5000

### 商品特長

・ 椅子のキャスターによるフローリング・畳・タイルの磨耗・汚れを保護し、椅子の回転がスムーズになります。

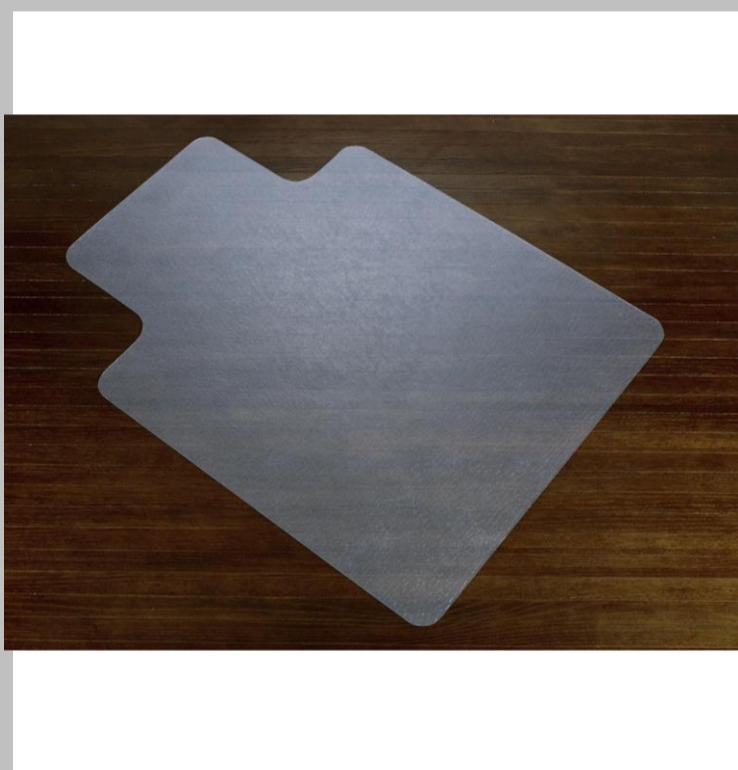

### 商品明細

サイズ(全体) : 幅902×奥行1220×厚さ2.0mm  
 (リップ部) : 横476×縦249mm  
 重量 : 3000g  
 材質 : PVC (塩化ビニール)  
 J A N コー ド : 4943740795002

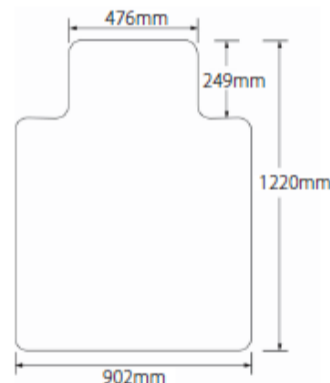

	個装 販売単位でのサイズ	中装 (中箱)	外装 (外箱)
縦(奥行)	915 mm	mm	930 mm
横(幅)	1235 mm	mm	1250 mm
高さ	25 mm	mm	150 mm
重量	4.5 Kg	g	19 Kg
入り数	1 枚	枚	5 枚

**CREW'S** 株式会社 クルーズ

〒562-0035 大阪府箕面市船場東1-5-13  
 佐川急便箕面店 SRC2F  
 TEL:072-730-2111 FAX:072-730-2922

「使って便利・おトク・嬉しい」をキーワードに、さまざまなオリジナル商品をお届けいたします。

## 商品資料

商品名	チェアーマット(カーペット用)		
希望小売価格	¥8,500	品番	CM-6000

### 商品特長

- ・ 椅子のキャスターによるカーペットの磨耗・汚れを保護し、椅子の回転がよりスムーズになります。
- ・ 裏面の突起がずれを防ぎ、常に一箇所に固定されます。
- ・ エッジ部分には、傾斜がついており、椅子がマットから落ちても容易にマットにもどれ、つまずきも防ぎます。



### 商品明細

サイズ(全体) : 幅902×奥行1189×厚さ2.5mm  
(含スパイク7.0mm)  
(リップ部) : 横483×縦251mm  
重 量 : 3700g  
材 質 : PVC (塩化ビニール)  
J A N コ ー ド : 4943740796009

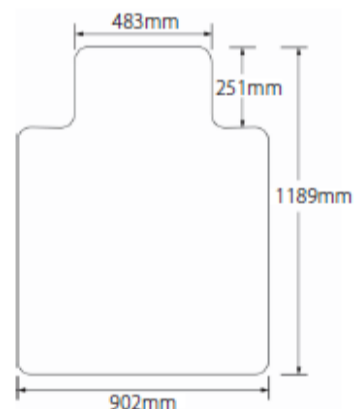

	個装 販売単位でのサイズ	中装 (中箱)	外装 (外箱)
縦(奥行)	915 mm	mm	930 mm
横(幅)	1235 mm	mm	1250 mm
高さ	25 mm	mm	150 mm
重量	5.2 Kg	g	21 Kg
入り数	1 枚	枚	5 枚

**CREW'S** 株式会社 クルーズ

〒562-0035 大阪府箕面市船場東1-5-13  
佐川急便箕面店 SRC2F  
TEL:072-730-2111 FAX:072-730-2922

「使って便利・おトク・嬉しい」をキーワードに、さまざまなオリジナル商品をお届けいたします。

# 商品資料

商品名	クルーズカート		
-----	---------	--	--

希望小売価格	¥40,000
--------	---------

品番	S-55
----	------

**商品特長**

- 折りたたみ式の2段タイプのドイツ製カートです。
- 従来の台車に比べ軽量で静寂性に優れています。
- 専用ボックス付きです。
- ペットショップ・病院・店頭での商品運搬に。

材 質: 本体:PP 主フレームアルミ・補助フレームスチール ハンドル:ABS  
 キャスター部:PP・PVC  
 質 量: 6.9kg(専用BOXを除く)  
 最大荷重: 上段20kg 下段40kg  
 キャスターサイズ: 前輪 直径 90mm 自在式  
 : 後輪 直径 170mm 固定式  
 盤面寸法: 上段/51×35.5 下段/52.5×35.5(cm)  
 専用折りたたみ式BOX: 容量46リットル 質量1620g  
 内寸495×340×260 外寸535×375×270mm  
 収納サイズ 540×380×65mm  
 JAN:4943740 916018



オフィス内でのメール・宅配荷物の配送に 清掃用品・作業用品の輸送に



パーティー・イベント用品輸送に



キャンプ・ガーデニング用品

## 商品明細

サイズ: 使用時外形寸法(W)550×890×1030mm  
 収納サイズ: (W)550×(D)180×(H)710  
 キャスター収納サイズ(W)470(D)110×(H)670mm

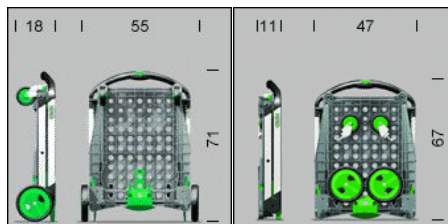

収納サイズ

キャスター収納サイズ



耐荷重

	個装 販売単位でのサイズ		外装 (外箱)	
縦	700	mm	720	mm
横	480	mm	390	mm
背巾	180	mm	500	mm
重量	9300	g	19600	g
入り数	1	台	2	台

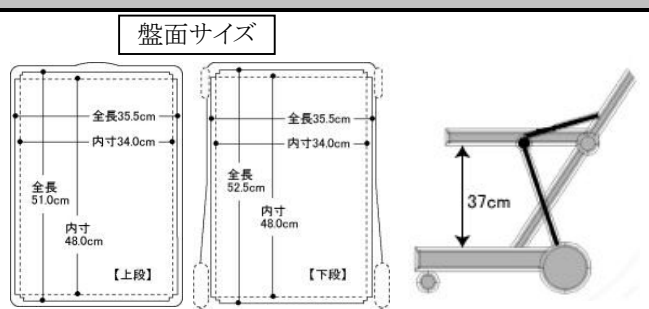

**CREW'S** 株式会社クルーズ

〒562-0035 大阪府箕面市船場東1-5-13  
 佐川急便箕面店 SRC2F  
 TEL:072-730-2111 FAX:072-730-2922

「使って便利・おトク・嬉しい」をキーワードに、さまざまなオリジナル商品をお届けいたします。

# 商品資料

商品名	クルーズカート専用BOX		
希望小売価格	¥6,500	品番	S-65

## 商品特長

- クルーズカート専用の折りたたみBOXです。
- 専用BOXを下段と上段にセットしてお使いいただけます。
- 折りたたむと63mmとコンパクトになります。

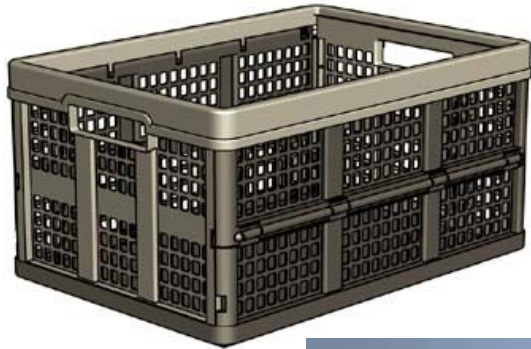

## 商品明細

品番: S-65  
 上代: ¥6500  
 カラー: グレー  
 サイズ: 外寸535×375×270mm  
           内寸495×340×260mm  
 容量: 46リットル  
 質量: 1620g  
 材質: PP

JAN: 4943740916025  
 ITF5台: 14943740916022

折りたたみ時サイズ: 540x380x65mm

	個装	中装 (中箱)	外装ITF: 14943740916022 (外箱)
縦	550 mm	mm	560 mm
横	390 mm	mm	416 mm
高	82 mm	mm	415 mm
重量	2000 g	g	10890 g
入り数	1 個	冊	5 個

**CREW'S** 株式会社 クルーズ

〒562-0035 大阪府箕面市船場東1-5-13  
 佐川急便箕面店 SRC2F  
 TEL: 072-730-2111 FAX: 072-730-2922

「使って便利・おトク・嬉しい」をキーワードに、さまざまなオリジナル商品をお届けいたします。