

# 株式会社クルーズ 商品カタログ

【サインホルダー Line Up】

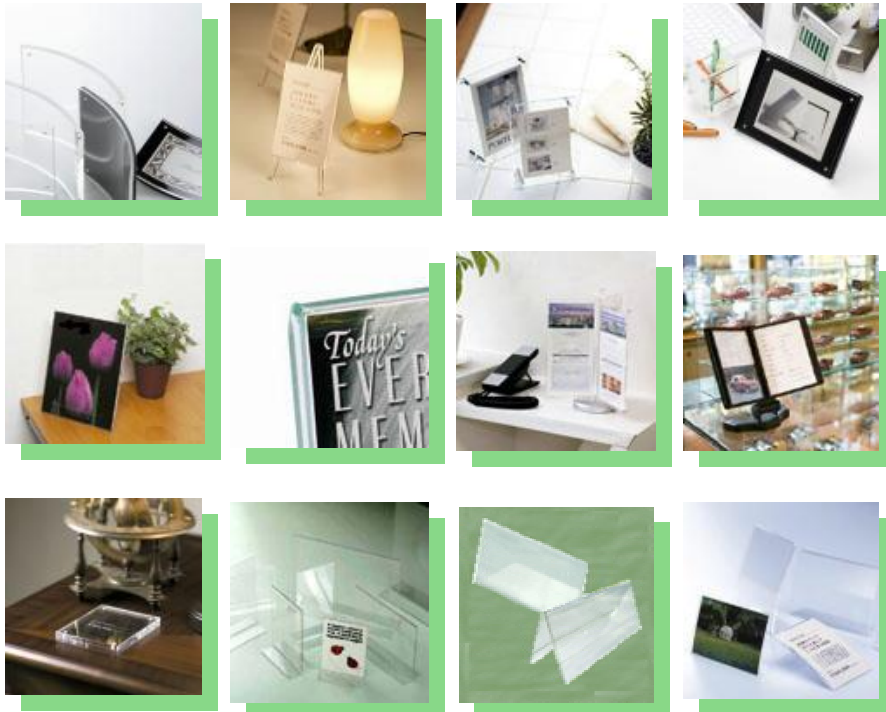

**CREW'S** 株式会社クルーズ

〒562-0035 大阪府箕面市船場東1-5-13

佐川急便箕面店 SRC2F

TEL:072-730-2111 FAX:072-730-2922

「使って便利・おトク・嬉しい」をキーワードに、さまざまなオリジナル商品をお届けいたします。

この商品カタログは2010年 4月現在のものです。  
クルーズの取扱商品につきましては、仕様や価格、デザイン等を予告なく変更する場合がございます。  
また商品が廃番になる場合もございますので、ご了承下さい。

画像等につきましてはイメージとして使用しているものもございます。

仕様につきましても若干現状と異なる場合がございますので、その際は現物を優先とさせていただきます。

# 商品資料

商品名	サインホルダー 片面用/両面用
-----	-----------------

<p><b>商品特長</b></p> <ul style="list-style-type: none"> <li>●案内板として、メニューやアピールしたい印刷物などをきれいに見せるアクリル製のサインホルダーです。</li> <li>●店頭陳列商品のプライスカード・POPカード・商品ピーアールカードなどを入れることができます。</li> <li>●コーヒーショップチェーン店や家具雑貨店・各種ショップでのレジ横に案内板としてお使いいただいています。</li> <li>●プロモーションごとにお使いいただけるよう低価格設定(A4縦¥500)</li> </ul>
---

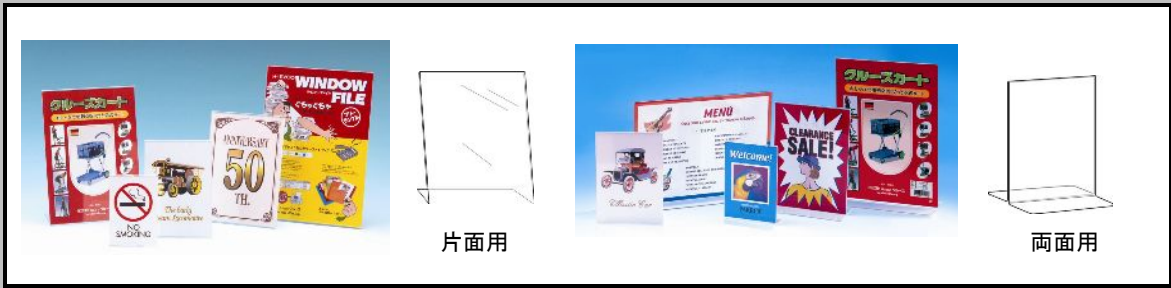

商品明細・スペック					
片面用					
品番	上代	用紙サイズ	本体サイズ	JAN	入数
CR69401	¥200	写真サイズ	幅90×底面47×高130mm	4943740790212	1個/12個/72個
CR69601	¥300	A6タテ	幅107×底面50×高147mm	4943740790274	1個/12個/72個
CR69501	¥350	写真2L	幅128×底面53×高180mm	4943740790243	1個/12個/72個
CR47501	¥350	A5タテ	幅149×底面55×高212mm	4943740790229	1個/12個/72個
CR47601	¥500	B5タテ	幅183×底面83×高257mm	4943740790267	1個/12個/72個
CR47401	¥500	A4タテ	幅211×底面83×高297mm	4943740790236	1個/12個/72個
DL47601	OPEN	A3タテ	幅297×底面135×高407mm	4943740730188	1個/6個/18個
両面用					
品番	上代	用紙サイズ	本体サイズ	JAN	入数
CR69001	¥300	A6タテ	幅107×底面68×高155mm	4943740790311	1個/12個/72個
CR48601	¥400	A6ヨコ	幅150×底面47×高109mm	4943740790373	1個/12個/72個
CR69101	¥450	写真2L	幅129×底面73×高183mm	4943740790359	1個/12個/72個
CR47901	¥400	A5タテ	幅150×底面81×高214mm	4943740790328	1個/12個/72個
CR48501	¥600	A5ヨコ	幅212×底面63×高155mm	4943740790380	1個/12個/72個
CR47801	¥550	A4タテ	幅211×底面97×高302mm	4943740790335	1個/12個/36個
CR47701	¥650	A4ヨコ	幅298×底面86×高215mm	4943740790342	1個/12個/36個

NEW

# 商品資料

商品名	サインフレームグリーンエッジビスタタイプ°KGサイズ°縦		
-----	------------------------------	--	--

希望小売価格	¥1,500
--------	--------

品番	799493
----	--------

## 商品特長

- ・ ガラス調のグリーンエッジがスタイリッシュで、高級感があります。
- ・ エッジ部分は斜めに面取りし、磨かれていますので、安全で、特徴的なデザインです。
- ・ 足部分はビスタタイプになっていて、4辺いづれも交換可能なので、タテ・ヨコ使用可能です。



## 商品明細

本体サイズ	: W141 × D60 × H188mm
本体寸	: W102 × H152mm
材質	: アクリル (グリーンエッジ)
アクリル厚	: アクリル (厚み2.5 × 2枚)
重量	: 184 g
入数	: 36個/ケース

J A N コ ー ド : 4943740730553

	個装(JAN4943740730553) 販売単位でのサイズ		中装(ITFコード°24943740730557) (中箱)		外装(ITFコード°14943740730550) (外箱)	
縦(奥行)	141	mm	300	mm	320	mm
横(幅)	60	mm	180	mm	560	mm
高さ	188	mm	170	mm	360	mm
重量	190	g	1460	g	9760	g
入り数	1	個	6	個	36	個

**CREW'S** 株式会社 クルーズ

〒562-0035 大阪府箕面市船場東1-5-13  
佐川急便箕面店 SRC2F  
TEL:072-730-2111 FAX:072-730-2922

「使って便利・おトク・嬉しい」をキーワードに、さまざまなオリジナル商品をお届けいたします。

# 商品資料

商品名	サインフレームグリーンエッジビスタイプ°2Lサイズ`縦
-----	-----------------------------

希望小売価格		品番	799583
--------	--	----	--------

## 商品特長

- ・ ガラス調のグリーンエッジがスタイリッシュで、高級感があります。
- ・ エッジ部分は斜めに面取りし、磨かれているので、安全で、特徴的なデザインです。
- ・ 足部分はビスタイプになっていて、4辺いづれも交換可能なので、タテ・ヨコ使用可能です。



## 商品明細

本体サイズ :  
 本体寸 : W  
 材 質 : アクリル (グリーンエッジ)  
 アクリル厚 : アクリル(厚み2.5×2枚)  
 重 量 :  
 入 数 : 個/ケース

J A N コ ー ド : 4943740730591

	個装(JAN4943740730591) 販売単位でのサイズ	中 装 (中 箱)	外 装 (外 箱)
縦(奥行)	mm	mm	mm
横(幅)	mm	mm	mm
高  さ	mm	mm	mm
重 量	g	g	g
入  り 数	個	個	個

**CREW'S** 株式会社 クルーズ

〒562-0035 大阪府箕面市船場東1-5-13  
 佐川急便箕面店 SRC2F  
 TEL:072-730-2111 FAX:072-730-2922

「使って便利・おトク・嬉しい」をキーワードに、さまざまなオリジナル商品をお届けいたします。

# 商品資料

商品名	サインフレームグリーンエッジビスタ型 <sup>®</sup> B5サイズ <sup>®</sup> 縦		
-----	--	--	--

希望小売価格	¥2,800	品番	799693
--------	--------	----	--------

## 商品特長

- ・ ガラス調のグリーンエッジがスタイリッシュで、高級感があります。
- ・ エッジ部分は斜めに面取りし、磨かれているので、安全で、特徴的なデザインです。
- ・ 足部分はビスタ型になっていて、4辺いづれも交換可能なので、タテ・ヨコ使用可能です。



## 商品明細

本体サイズ	: W257 × D90 × H320mm
用紙サイズ	: W182 × H257mm
材質	: アクリル (グリーンエッジ)
アクリル厚	: アクリル (厚み2.5 × 2枚)
重量	: 557 g
入数	: 12個/ケース

J A N コ ー ド : 4943740730577

	個装(JAN4943740730577) 販売単位でのサイズ		中装(ITFコード <sup>®</sup> 24943740730571) (中箱)		外装(ITFコード <sup>®</sup> 14943740730574) (外箱)	
縦(奥行)	257	mm	430	mm	450	mm
横(幅)	90	mm	260	mm	540	mm
高さ	320	mm	340	mm	360	mm
重量	560	g	5090	g	10180	g
入り数	1	個	6	個	12	個

**CREW'S** 株式会社 クルーズ

〒562-0035 大阪府箕面市船場東1-5-13  
佐川急便箕面店 SRC2F  
TEL:072-730-2111 FAX:072-730-2922

「使って便利・おトク・嬉しい」をキーワードに、さまざまなオリジナル商品をお届けいたします。

# 商品資料

商品名	サインフレーム カーブタイプ 写真サイズ		
希望小売価格	オープン	品番	4300101

## 商品特長

板面がR型にカーブしたシンプルでおしゃれな卓上サインホルダーです。  
 マグネット式で前面の板を簡単取り外し可能な為写真やポップの差し替えが簡単にできます。

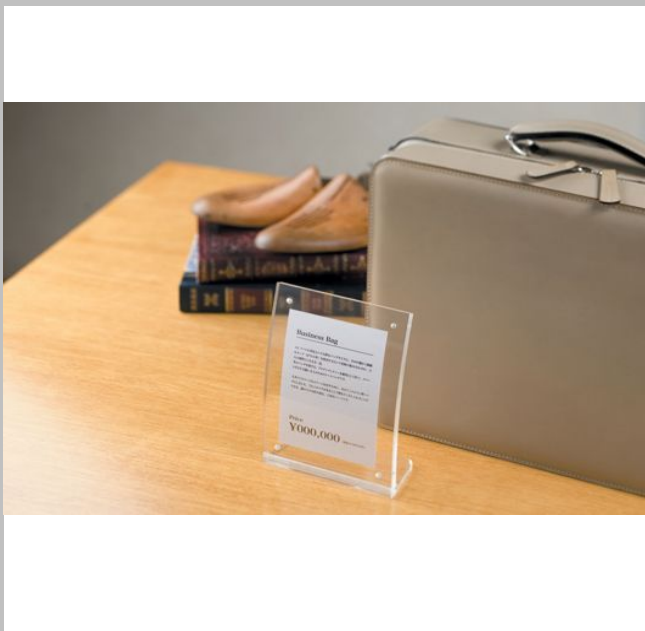

## 商品明細

本体サイズ W121×D57×H159mm  
 用紙サイズ W89×D127mm

材質 アクリル  
 表面3mm裏面4mm  
 底板5mm

重量 195g

JANコード 4943740730669

ITFコード 14943740730666

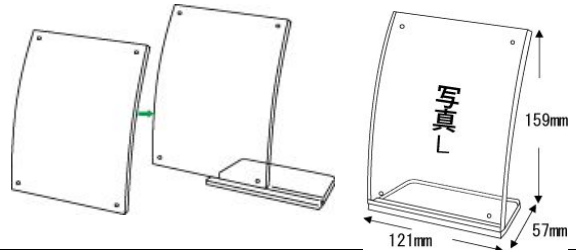

	個装 package		外装 Outer Carton	
W mm	185	mm	355	mm
D mm	145	mm	260	mm
H mm	40	mm	260	mm
重量	247	g	4150	g
入数(PK)	1	pcs	15	pcs

**CREW'S** 株式会社 クルーズ

〒562-0035 大阪府箕面市船場東1-5-13

佐川急便箕面店 SRC2F

TEL:072-730-2111 FAX:072-730-2922

「使って便利・おトク・嬉しい」をキーワードに、さまざまなオリジナル商品をお届けいたします。

# 商品資料

商品名	サインフレーム カーブタイプ A6サイズ		
希望小売価格	オープン	品番	4300201

## 商品特長

板面がR型にカーブしたシンプルでおしゃれな卓上サインホルダーです。  
 マグネット式で前面の板を簡単取り外し可能な為写真やポップの差し替えが簡単にできます。



## 商品明細

本体サイズ W133×D67×H182mm  
 用紙サイズ W102×D152mm

材質 アクリル  
 表面3mm裏面4mm  
 底板5mm

重量 245g

JANコード 4943740730676  
 ITF 14943740730673

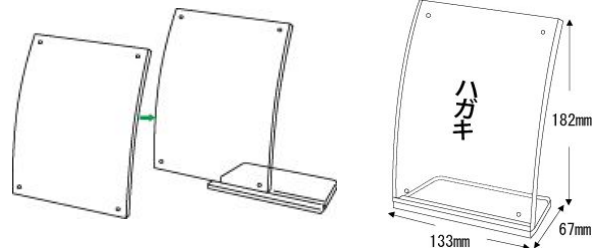

	個装 package		外装 Outer Carton	
W mm	160	mm	355	mm
D mm	200	mm	260	mm
H mm	30	mm	260	mm
重量	293	g	5850	g
入数(PK)	1	pcs	18	pcs

**CREW'S** 株式会社 クルーズ

〒562-0035 大阪府箕面市船場東1-5-13  
 佐川急便箕面店 SRC2F  
 TEL:072-730-2111 FAX:072-730-2922

「使って便利・おトク・嬉しい」をキーワードに、さまざまなオリジナル商品をお届けいたします。

# 商品資料

商品名	サインフレーム ストレート 写真サイズ		
希望小売価格	オープン	品番	4300301-10.0

## 商品特長

厚みのあるアクリル板10mmを2枚使用しているのでシンプルながらも高級感があります。  
用途に応じて立てるだけでなく寝かせてプライス表示や商品説明などに最適です。  
用紙を取り換えやすいマグネット式です。

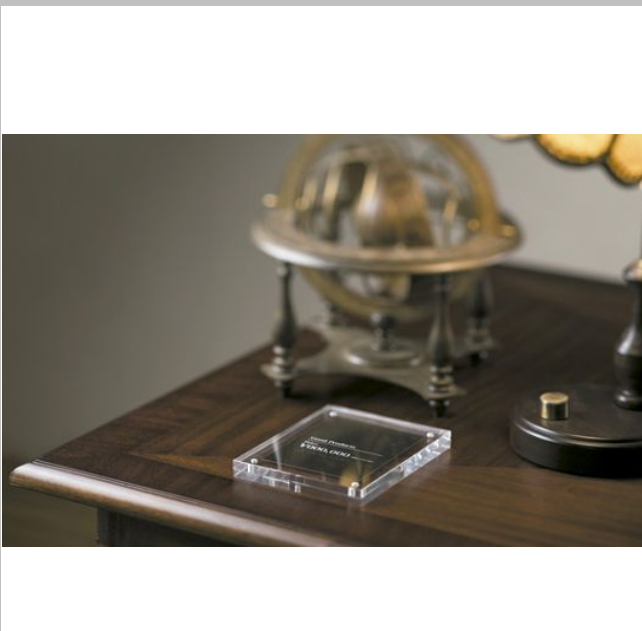

## 商品明細

本体サイズ W119×D20×H158mm  
用紙サイズ W89×D127mm

材質 アクリル  
表面10mm  
裏面10mm

重量 439g

JANコード 4943740730706  
ITF 14943740730703

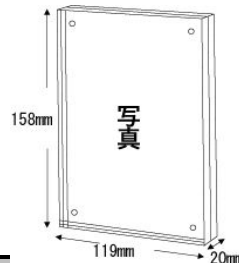

	個装 package		外装 Outer Carton	
W mm	180	mm	355	mm
D mm	145	mm	260	mm
H mm	40	mm	260	mm
重量	489	g	7690	g
入数(PK)	1	pcs	15	pcs

**CREW'S** 株式会社 クルーズ

〒562-0035 大阪府箕面市船場東1-5-13  
佐川急便箕面店 SRC2F  
TEL:072-730-2111 FAX:072-730-2922

「使って便利・おトク・嬉しい」をキーワードに、さまざまなオリジナル商品をお届けいたします。

# 商品資料

商品名	サインフレーム ストレート A6サイズ		
希望小売価格	オープン	品番	4300401-10.0

## 商品特長

厚みのあるアクリル板10mmを2枚使用しているのでシンプルながらも高級感があります。  
用途に応じて立てるだけでなく寝かせてプライス表示や商品説明などに最適です。  
用紙を取り換えやすいマグネット式です。

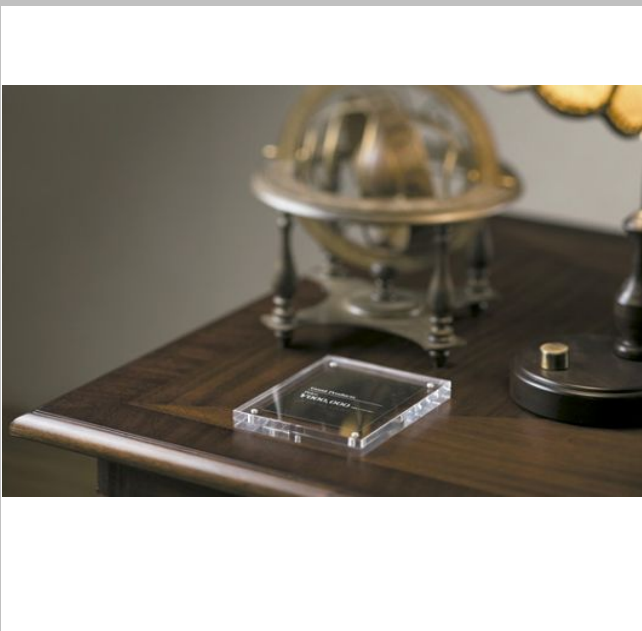

## 商品明細

本体サイズ W132×D20×H185mm  
用紙サイズ W102×D152mm

材質 アクリル  
表面10mm  
裏面10mm

重量 567g

JANコード 4943740730713  
ITF 14943740730710

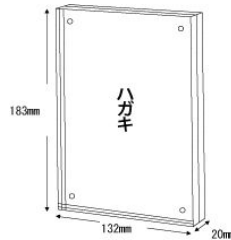

	個装 package		外装 Outer Carton	
W mm	150	mm	355	mm
D mm	205	mm	260	mm
H mm	40	mm	260	mm
重量	615	g	9760	g
入数(PK)	1	pcs	15	pcs

**CREW'S** 株式会社 クルーズ

〒562-0035 大阪府箕面市船場東1-5-13  
佐川急便箕面店 SRC2F  
TEL:072-730-2111 FAX:072-730-2922

「使って便利・おトク・嬉しい」をキーワードに、さまざまなオリジナル商品をお届けいたします。

# 商品資料

商品名

サインフレーム ストレート A7サイズ

希望小売価格

オープン

品番

TM011091

## 商品特長

厚みのあるアクリル板10mmを2枚使用しているのでシンプルながらも高級感があります。  
用途に応じて立てるだけでなく寝かせてプライス表示や商品説明などに最適です。  
用紙を取り換えやすいマグネット式です。

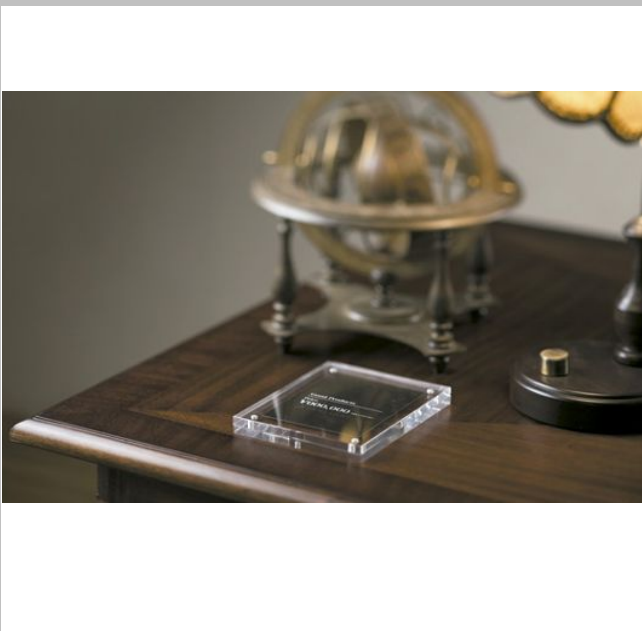

## 商品明細

本体サイズ  
用紙サイズ

W107×D20×H137mm  
W74×D105mm

材質

アクリル  
表面10mm  
裏面10mm

重量

330g

JANコード  
ITF

4943740730690  
14943740730697

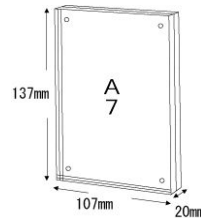

	個装 package		外装 Outer Carton	
W mm	180	mm	355	mm
D mm	145	mm	260	mm
H mm	40	mm	260	mm
重量	376	g	5380	g
入数(PK)	1	pcs	13	pcs

**CREW'S** 株式会社 クルーズ

〒562-0035 大阪府箕面市船場東1-5-13  
佐川急便箕面店 SRC2F  
TEL:072-730-2111 FAX:072-730-2922

「使って便利・おトク・嬉しい」をキーワードに、さまざまなオリジナル商品をお届けいたします。

# 商品資料

商品名	アクリルフレーム A6サイズ		
希望小売価格	オープン	品番	CRK791301

## 商品特長

アクリル表4mm裏2mmのビス留めタイプのアクリルフレームです。  
 側面はダイヤモンドカットを高級感を演出。  
 スタンドにはすべり留めのシリコンゴムを採用  
 用紙をセットしやすいよう仮とめラベルを同梱しています。  
 壁面に縦横に壁掛けできるようフックを2個付けています。

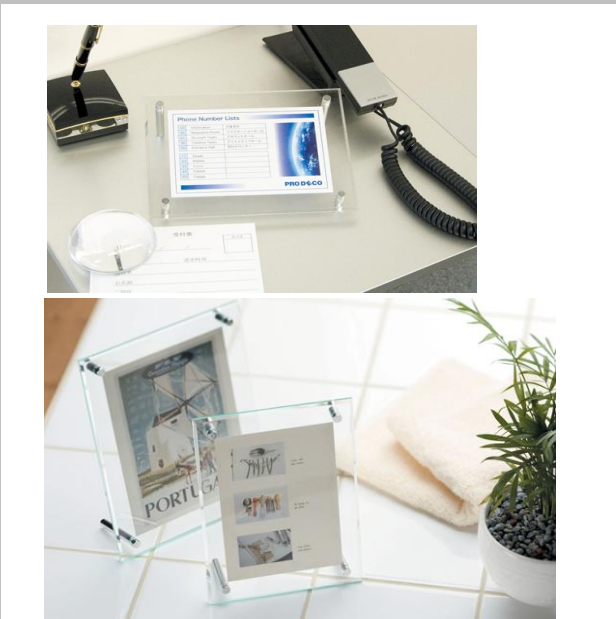

## 商品明細

本体サイズ : W150 × D200mm  
 用紙サイズ : W105 × D148mm A6用紙  
 材質 : アクリル  
 アクリル厚 : 表面4mm 裏面2mm  
 重量 : 227g(スタンド使用時)

JANコード 4943740791301  
 ITFコード 14943740791308

	個装 package		外装 Outer Carton	
W mm	160	mm	340	mm
D mm	215	mm	330	mm
H mm	30	mm	240	mm
重量	280	g	6100	g
入数(PK)	1	pcs	20	pcs

**CREW'S** 株式会社 クルーズ

〒562-0035 大阪府箕面市船場東1-5-13

佐川急便箕面店 SRC2F

TEL: 072-730-2111 FAX: 072-730-2922

「使って便利・おトク・嬉しい」をキーワードに、さまざまなオリジナル商品をお届けいたします。

# 商品資料

商品名	アクリルフレーム B6サイズ		
希望小売価格	オープン	品番	CRK791318

## 商品特長

アクリル表4mm裏2mmのビス留めタイプのアクリルフレームです。

側面はダイヤモンドカットを高級感を演出。

スタンドにはすべり留めのシリコンゴムを採用

用紙をセットしやすいよう仮とめラベルを同梱しています。

壁面に縦横に壁掛けできるようフックを2個付けています。



## 商品明細

本体サイズ : W180×D240mm  
 用紙サイズ : W128mm×182mm B6用紙  
 材 質 : アクリル  
 アクリル厚 : 表面4mm 裏面2mm  
 重 量 : 319g(スタンド使用時)

JANコード 4943740791318  
 ITFコード 14943740791315

	個装 package		外装 Outer Carton	
W mm	190	mm	400	mm
D mm	255	mm	330	mm
H mm	30	mm	280	mm
重量	369	g	7880	g
入数(PK)	1	pcs	20	pcs

**CREW'S** 株式会社 クルーズ

〒562-0035 大阪府箕面市船場東1-5-13  
 佐川急便箕面店 SRC2F  
 TEL:072-730-2111 FAX:072-730-2922

「使って便利・おトク・嬉しい」をキーワードに、さまざまなオリジナル商品をお届けいたします。

# 商品資料

商品名	アクリルフレーム B5サイズ		
-----	----------------	--	--

希望小売価格	オープン	品番	CRK791325
--------	------	----	-----------

## 商品特長

アクリル表4mm裏2mmのビス留めタイプのアクリルフレームです。

側面はダイヤモンドカットを高級感を演出。

スタンドにはすべり留めのシリコンゴムを採用

用紙をセットしやすいよう仮とめラベルを同梱しています。

壁面に縦横に壁掛けできるようフックを2個付けています。



## 商品明細

本体サイズ : W232 × D307mm  
 用紙サイズ : W182mm × 257mm B5用紙  
 材 質 : アクリル  
 アクリル厚 : 表面4mm 裏面2mm  
 重 量 : 519g(スタンド使用時)

JANコード 4943740791325  
 ITFコード 14943740791322

	個装 package		外装 Outer Carton	
W mm	242	mm	504	mm
D mm	322	mm	330	mm
H mm	30	mm	347	mm
重量	619	g	13380	g
入数(PK)	1	pcs	20	pcs

**CREW'S** 株式会社 クルーズ

〒562-0035 大阪府箕面市船場東1-5-13  
 佐川急便箕面店 SRC2F  
 TEL:072-730-2111 FAX:072-730-2922

「使って便利・おトク・嬉しい」をキーワードに、さまざまなオリジナル商品をお届けいたします。

# 商品資料

商品名	アクリルフレーム A4サイズ		
希望小売価格	オープン	品番	CRK791332

## 商品特長

アクリル表4mm裏2mmのビス留めタイプのアクリルフレームです。

側面はダイヤモンドカットを高級感を演出。

スタンドにはすべり留めのシリコンゴムを採用

用紙をセットしやすいよう仮とめラベルを同梱しています。

壁面に縦横に壁掛けできるようフックを2個付けています。



## 商品明細

本体サイズ : W260 × D347mm  
 用紙サイズ : W210mm × D297mm A4用紙  
 材 質 : アクリル  
 アクリル厚 : 表面4mm 裏面2mm  
 重 量 : 620g(スタンド使用時)

JANコード 4943740791332  
 ITFコード 14943740791339

	個装 package		外装 Outer Carton	
W mm	270	mm	560	mm
D mm	362	mm	330	mm
H mm	30	mm	387	mm
重量	720	g	15400	g
入数(PK)	1	pcs	20	pcs

**CREW'S** 株式会社 クルーズ

〒562-0035 大阪府箕面市船場東1-5-13  
 佐川急便箕面店 SRC2F  
 TEL:072-730-2111 FAX:072-730-2922

「使って便利・おトク・嬉しい」をキーワードに、さまざまなオリジナル商品をお届けいたします。

# 商品資料

商品名	アクリルフレーム A3サイズ		
希望小売価格	オープン	品番	CRK791349

## 商品特長

アクリル表4mm裏2mmのビス留めタイプのアクリルフレームです。

側面はダイヤモンドカットを高級感を演出。

スタンドにはすべり留めのシリコンゴムを採用

用紙をセットしやすいよう仮とめラベルを同梱しています。

壁面に縦横に壁掛けできるようフックを2個付けています。



## 商品明細

本体サイズ : W347×D470mm  
 用紙サイズ : W297mm×D420mm A3用紙  
 材 質 : アクリル  
 アクリル厚 : 表面4mm 裏面2mm  
 重 量 : 1130g(スタンド使用時)

JANコード 4943740791349  
 ITFコード 14943740791346

	個装 package		外装 Outer Carton	
W mm	357	mm	375	mm
D mm	485	mm	330	mm
H mm	30	mm	510	mm
重量	1230	g	1330	g
入数(PK)	1	pcs	10	pcs

**CREW'S** 株式会社 クルーズ

〒562-0035 大阪府箕面市船場東1-5-13  
 佐川急便箕面店 SRC2F  
 TEL:072-730-2111 FAX:072-730-2922

「使って便利・おトク・嬉しい」をキーワードに、さまざまなオリジナル商品をお届けいたします。

# 商品資料

商品名	カード立て L型 小 カードサイズW110×61mm		
希望小売価格	オープン	品番	CRL791011

## 商品特長

L型カードたて カードサイズ W110×D61mm  
 アクリル1.5mm厚



## 商品明細

本体サイズ：111×62mm  
 カードサイズ：110×61mm  
 材質：アクリル  
 アクリル厚：1.5mm厚  
 重量：29g  
 入数：1個

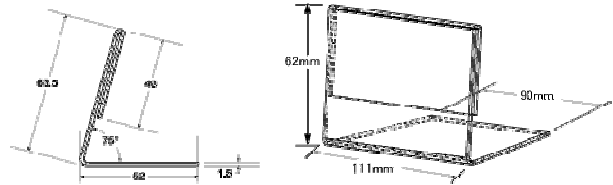

	発注単位 PP袋包装	中箱 1(PP袋包装)	中箱 2(内箱ダンボール)	外箱(外箱ダンボール)
	JAN 4943740791011		ITF 14943740791018	ITF 24943740791015
幅(W)	111	111	360	380
奥行(D)	52	180	85	370
高さ(H)	62	75	125	285
重量	30	300	2000	17000
入数	1	10	50	400

**CREW'S** 株式会社 クルーズ

〒562-0035 大阪府箕面市船場東1-5-13  
 佐川急便箕面店 SRC2F  
 TEL:072-730-2111 FAX:072-730-2922

「使って便利・おトク・嬉しい」をキーワードに、さまざまなオリジナル商品をお届けいたします。

# 商品資料

商品名	カード立て L型 大 カードサイズW200×76mm		
希望小売価格	オープン	品番	CRL791035

L型カードたて カードサイズ W200×D76mm  
 アクリル1.5mm厚



## 商品明細

本体サイズ: 201×79mm  
 カードサイズ: 200×76mm  
 材質: アクリル  
 アクリル厚: 1.5mm厚  
 重量: 60g  
 入数: 1個

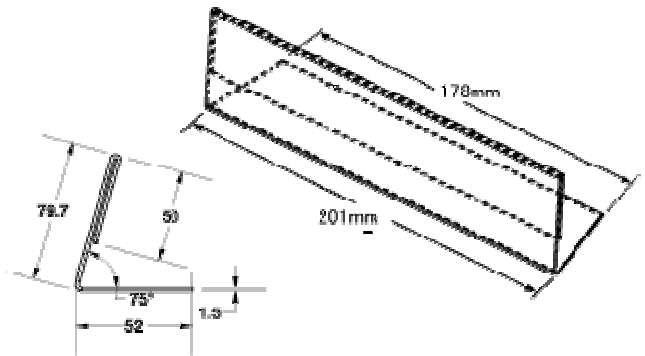

	発注単位 PP袋包装	中箱 1	中箱 2	外箱
	JAN 4943740791035	ITF	ITF 14943740791032	ITF 24943740791039
幅 (W)	201	201	415	415
奥行(D)	52	85	95	430
高さ(H)	79	95	215	240
重量	64	650	3750	16000
入数	1	10	50	200

**CREW'S** 株式会社 クルーズ

〒562-0035 大阪府箕面市船場東1-5-13  
 佐川急便箕面店 SRC2F  
 TEL:072-730-2111 FAX:072-730-2922

「使って便利・おトク・嬉しい」をキーワードに、さまざまなオリジナル商品をお届けいたします。

# 商品資料

商品名	カード立て L型 中 カードサイズW180×61mm		
希望小売価格	オープン	品番	CRL791028

<b>商品特長</b> L型カードたて カードサイズ W180×D61mm アクリル1.5mm厚 ..... ..... ..... .....
--



**商品明細**

本体サイズ：181×62  
 カードサイズ：180×61mm  
 材 質：アクリル  
 アクリル 厚：1.5mm厚  
 重 量：48g  
 入 数：1個

	発注単位 PP袋包装	中箱 1	中箱 2	外箱
	JAN 4943740791028	ITF	ITF 14943740791025	ITF 24943740791022
幅 (W)	181	181	410	430
奥行(D)	52	400	85	370
高さ(H)	62	75	195	220
重 量	50	510	3050	13200
入数	1	10	50	200

**CREW'S** 株式会社 クルーズ

〒562-0035 大阪府箕面市船場東1-5-13  
 佐川急便箕面店 SRC2F  
 TEL:072-730-2111 FAX:072-730-2922

「使って便利・おトク・嬉しい」をキーワードに、さまざまなオリジナル商品をお届けいたします。

# 商品資料

商品名	カード立て L型 特大 カードサイズW250×80mm		
希望小売価格	オープン	品番	CRL791042

## 商品特長

L型カードたて カードサイズ W250×D80mm  
 アクリル1.5mm厚



## 商品明細

本体サイズ：251×83  
 カードサイズ：250×80mm  
 材質：アクリル  
 アクリル厚：1.5mm厚  
 重量：78g  
 入数：1個

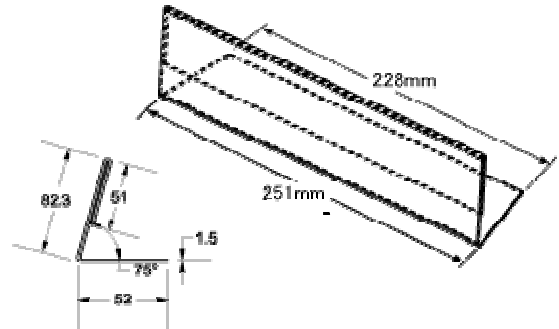

	発注単位 PP袋包装	中箱 1	中箱 2	外箱
	JAN 4943740791042	ITF	ITF 14943740791049	ITF 24943740791046
幅 (W)	251	291	410	435
奥行(D)	52	100	100	425
高さ(H)	83	90	265	290
重量	82	825	4625	19500
入数	1	10	50	200

**CREW'S** 株式会社 クルーズ

〒562-0035 大阪府箕面市船場東1-5-13  
 佐川急便箕面店 SRC2F  
 TEL:072-730-2111 FAX:072-730-2922

「使って便利・おトク・嬉しい」をキーワードに、さまざまなオリジナル商品をお届けいたします。

# 商品資料

商品名	カード立て V型 小 カードサイズ150W×60mm		
希望小売価格	オープン	品番	CRV791110

## 商品特長

V型カードたて カードサイズ W150×D60mm  
 アクリル1.5mm厚



## 商品明細

本体サイズ：151×52×58mm  
 カードサイズ：150×60mm  
 材質：アクリル  
 アクリル厚：1.5mm厚  
 重量：43g  
 入数：1個

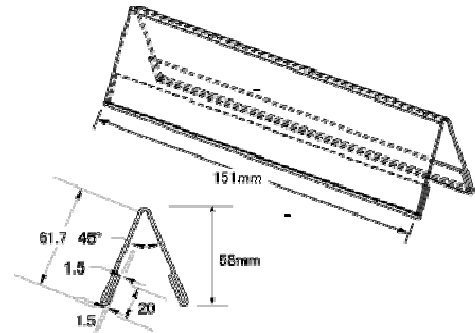

	発注単位 PP袋包装	中箱 1	中箱 2	外箱
	JAN 4943740791110	ITF	ITF 14943740791117	ITF 24943740791114
幅 (W)	151	151	305	435
奥行(D)	52	170	205	320
高さ(H)	58	50	175	385
重量	44	445	2725	11900
入数	1	10	50	200

**CREW'S** 株式会社 クルーズ

〒562-0035 大阪府箕面市船場東1-5-13  
 佐川急便箕面店 SRC2F  
 TEL:072-730-2111 FAX:072-730-2922

「使って便利・おトク・嬉しい」をキーワードに、さまざまなオリジナル商品をお届けいたします。

# 商品資料

商品名	カード立て V型 大 カードサイズW200×76mm		
希望小売価格	オープン	品番	CRV791134

<b>商品特長</b> V型カードたて カードサイズ W200×D76mm アクリル1.5mm厚 ..... ..... ..... .....
--



**商品明細**

本体サイズ : 201×60×74mm  
 カードサイズ : 200×76mm  
 材 質 : アクリル  
 アクリル 厚 : 1.5mm厚  
 重 量 : 70g  
 入 数 : 1個

	発注単位 PP袋包装	中箱 1	中箱 2	外箱
	JAN 4943740791134	ITF	ITF 14943740791131	ITF 24943740791138
幅 (W)	201	201	370	485
奥行(D)	60	200	230	390
高さ(H)	74	60	225	485
重 量	74	750	4250	18000
入数	1	10	50	200

**CREW'S** 株式会社 クルーズ

〒562-0035 大阪府箕面市船場東1-5-13  
 佐川急便箕面店 SRC2F  
 TEL:072-730-2111 FAX:072-730-2922

「使って便利・おトク・嬉しい」をキーワードに、さまざまなオリジナル商品をお届けいたします。

# 商品資料

商品名	カード立て V型 中 カードサイズW180×61mm		
希望小売価格	オープン	品番	CRV791127

<b>商品特長</b>			
V型カードたて カードサイズ W180×D61mm			
アクリル1.5mm厚			



**商品明細**

本体サイズ：181×52×60mm  
 カードサイズ：180×61mm  
 材質：アクリル  
 アクリル厚：1.5mm厚  
 重量：53g  
 入数：1個

	発注単位 PP袋包装	中箱 1	中箱 2	外箱
	JAN 4943740791127	ITF	ITF 14943740791124	ITF 24943740791121
幅 (W)	181	181	310	445
奥行(D)	52	190	210	325
高さ(H)	60	50	200	435
重量	56	565	3325	14300
入数	1	10	50	200

**CREW'S** 株式会社 クルーズ

〒562-0035 大阪府箕面市船場東1-5-13  
 佐川急便箕面店 SRC2F  
 TEL:072-730-2111 FAX:072-730-2922

「使って便利・おトク・嬉しい」をキーワードに、さまざまなオリジナル商品をお届けいたします。

# 商品資料

商品名	カード立て V型 特大 カードサイズW250×80mm		
希望小売価格	オープン	品番	CRV791141

<b>商品特長</b> V型カードたて カードサイズ W250×D80mm アクリル1.5mm厚 ..... ..... ..... .....
--



**商品明細**

本体サイズ：251×66×78  
 カードサイズ：250×80mm  
 材質：アクリル  
 アクリル厚：1.5mm厚  
 重量：94g  
 入数：1個

	発注単位 PP袋包装	中箱 1	中箱 2	外箱
	JAN 4943740791141	ITF	ITF 14943740791148	ITF 24943740791145
幅 (W)	251	251	390	470
奥行(D)	66	200	220	405
高さ(H)	78	60	265	570
重量	97	975	5375	21500
入数	1	10	50	200

**CREW'S** 株式会社 クルーズ

〒562-0035 大阪府箕面市船場東1-5-13  
 佐川急便箕面店 SRC2F  
 TEL:072-730-2111 FAX:072-730-2922

「使って便利・おトク・嬉しい」をキーワードに、さまざまなオリジナル商品をお届けいたします。





# 商品資料

商品名	サインホルダー2面タイプ ハガキ・写真KGサイズ		
希望小売価格	オープン	品番	CR61701

## 商品特長

置き場のスペースや、さまざまご利用用途に応じて対応できる ポストカードサイズのマルチホルダーです。  
見開き型の2面にディスプレイできます。  
用紙の挿入部分は、裏側で内側サイドがオープンになっているので、用紙の出し入れが無理なくできます。

## 商品明細

本体サイズ	W195 × D55 × H154mm
用紙サイズ	W102 × D152mm (1面)
材質	アクリル1.7mm
重量	118g
JANコード	4943740730447

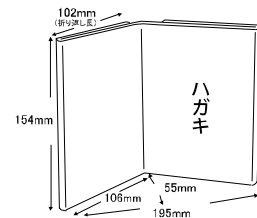

	個装(JAN) 4943740730447	中箱(ITF) 14943740730444	外装(ITF) 24943740730441
W mm	195 mm	220 mm	335 mm
D mm	55 mm	155 mm	240 mm
H mm	154 mm	180 mm	380 mm
重量	120 g	1,640 g	6,420 g
入数(PK)	1 pcs	12 pcs	36 pcs

**CREW'S** 株式会社 クルーズ

〒562-0035 大阪府箕面市船場東1-5-13

佐川急便箕面店 SRC2F

TEL: 072-730-2111 FAX: 072-730-2922

「使って便利・おトク・嬉しい」をキーワードに、さまざまなオリジナル商品をお届けいたします。

# 商品資料

商品名	サインホルダー 3面タイプ ハガキ・写真KGサイズ		
希望小売価格	オープン	品番	CR60101

## 商品特長

置き場のスペースや、さまざまにご利用用途に応じて対応できる ポストカードサイズのマルチホルダーです。  
 はがきサイズ用の紙が3面にディスプレイできます。  
 用紙の挿入部分は下部が折り返りになっていますので、挿入した用紙が落ちることなく、また片面両サイドがオープンになっているので、用紙の出し入れが無理なくできます。



## 商品明細

本体サイズ	110×103×H159mm
用紙サイズ	W102×D152mm(1面)
材質	アクリル1.7mm
重量	195g

JANコード 4943740730423

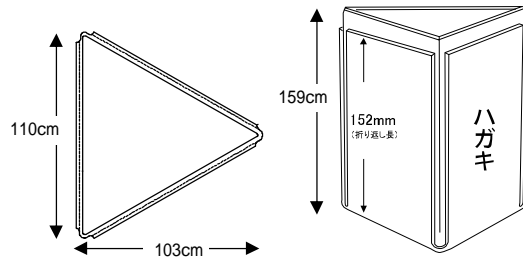

	個装(JAN) 4943740730423	中箱(ITF) 14943740730420	外装(ITF) 24943740730427
W mm	110 mm	270 mm	365 mm
D mm	103 mm	125 mm	395 mm
H mm	159 mm	345 mm	560 mm
重量	200 g	1450 g	10200 g
入数(PK)	1 pcs	6 pcs	36 pcs

**CREW'S** 株式会社 クルーズ

〒562-0035 大阪府箕面市船場東1-5-13

佐川急便箕面店 SRC2F

TEL: 072-730-2111 FAX: 072-730-2922

「使って便利・おトク・嬉しい」をキーワードに、さまざまなオリジナル商品をお届けいたします。

# 商品資料

商品名 サインホルダー 6面タイプ ハガキ・写真KGサイズ

希望小売価格 オープン

品番 CR60701

## 商品特長

置き場のスペースや、さまざまご利用用途に応じて対応できる ポストカードサイズのマルチホルダーです。  
用紙を各3面に2枚ずつ挿入することで、両面で計6面にディスプレイできます。  
用紙の挿入部分は内側サイドがオープンになっているので、用紙の出し入れが無理なくできます。

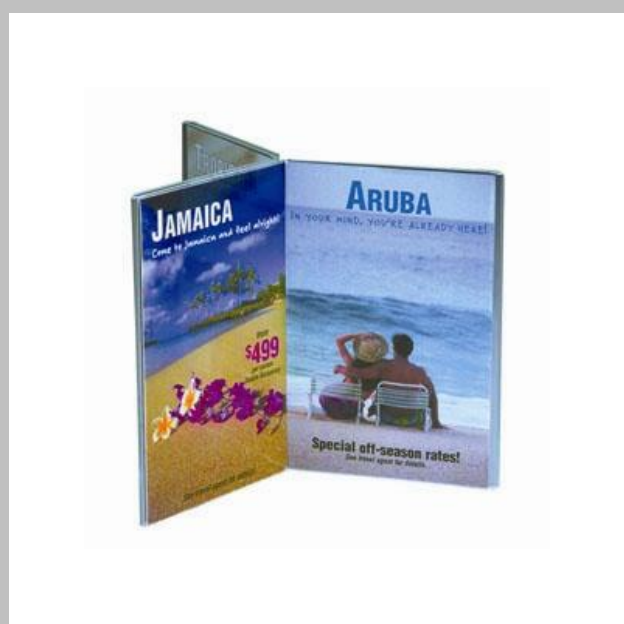

## 商品明細

本体サイズ W180×D160×H154mm  
用紙サイズ W102×D152mm(1面)

材質 アクリル1.7mm

重量 187g

JANコード 4943740730430

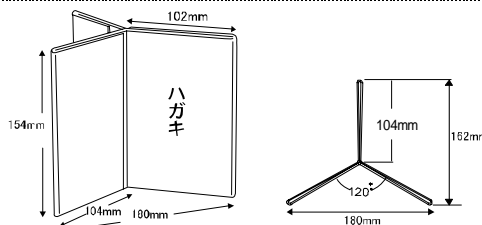

	個装(JAN) 4943740730430	中箱(ITF) 14943740730437	外装(ITF) 24943740730434
W mm	180 mm	245 mm	510 mm
D mm	160 mm	210 mm	650 mm
H mm	154 mm	495 mm	516 mm
重量	192 g	1,650 g	11,400 g
入数(PK)	1 pcs	6 pcs	36 pcs

**CREW'S** 株式会社 クルーズ

〒562-0035 大阪府箕面市船場東1-5-13

佐川急便箕面店 SRC2F

TEL: 072-730-2111 FAX: 072-730-2922

「使って便利・おトク・嬉しい」をキーワードに、さまざまなオリジナル商品をお届けいたします。

# 商品資料

商品名

アクリルメニューホルダー リング6ポケット

希望小売価格

オープン

品番

HK-05-0620-1/3

## 商品特長

6ポケットで12面もの情報をぱたぱたとめくりながら見ることのできる サインホルダーです。  
 金属リングは固定式で、両面に表示できるポケットが6枚セットになっています。  
 用紙の挿入部分は、両サイドどちらからでもOKですので、用紙の出し入れが無理なくできます。

## 商品明細

本体サイズ W120×D80×H290mm  
 用紙サイズ W99×D210mm(1面)

材 質 アクリル

重 量 500g

JANコード 4943740730867

ITF 14943740730864

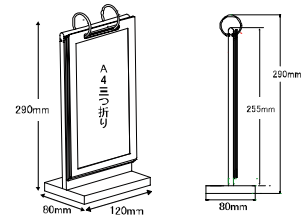

	個装 4943740730867		外装 14943740730864	
W mm	120	mm	375	mm
D mm	80	mm	375	mm
H mm	290	mm	290	mm
重量	510	g	8,520	g
入数(PK)	1	pcs	16	pcs

**CREW'S** 株式会社 クルーズ

〒562-0035 大阪府箕面市船場東1-5-13

佐川急便箕面店 SRC2F

TEL: 072-730-2111 FAX: 072-730-2922

「使って便利・おトク・嬉しい」をキーワードに、さまざまなオリジナル商品をお届けいたします。

# 商品資料

商品名	回転式サインホルダー
-----	------------

希望小売価格(税込)	¥7,500
------------	--------

品番	RS-308
----	--------

## 商品特長

- A4ヨコ三つ折サイズのメニューホルダーです
- 回転式なので、全6面にさまざまな情報を差し込めます
- ベース以外が全て透明アクリル製ですので高級感があります
- ホテルのカウンターやオフィスの受付などのインフォメーションから、飲食店でのメニューまで幅広い用途に対応できます
- 用紙の差し替えはサイドからの抜き差しですので、扱いが簡単です



## 商品明細・スペック

【本体外寸サイズ】W200×D200×H270mm

【用紙サイズ】W102×H214mm (A4三つ折サイズ)

【材質】土台・ベース部 アクリル パネル部 ポリスチレン  
シリンダー部 金属

【質量】510g



JAN 4943740790519

ITF 14943740790516

	個装 販売単位でのサイズ		外装 14943740790516
幅	214 mm		590 mm
奥	188 mm		450 mm
高さ	282 mm		305 mm
重量	725 g		6800 g
入り数	1 個		6 個

**CREW'S** 株式会社 クルーズ

〒562-0035 大阪府箕面市船場東1-5-13

佐川急便箕面店 SRC2F

TEL:072-730-2111 FAX:072-730-2922

「使って便利・おトク・嬉しい」をキーワードに、さまざまなオリジナル商品をお届けいたします。

# 商品資料

商品名	ページウィンドー ブラック		
希望小売価格(税込)	¥8,500	品番	PW-66BK

## 商品特長

- 本をめくる感覚で情報を見ることができるサインホルダーです
- カタログの説明や複数ページのチラシを整理して美しく見せることができます
- A6ハガキサイズで縦置き・横置きどちらでも使用可能です
- ベース(足元)部分には重さがあり、また底面の滑り止め加工により安定感があります。



## 商品明細・スペック

【本体外寸サイズ】W265×D76×H230mm

【最大収納用紙サイズ】W110×H153mm

【材質】本体/ABS ポケット部/PVC  
インデックスタブ/ポリプロピレン 底面ゴム

【質量】580 g



JAN 4943740790816  
ITF

	個装 (JAN4943740790816) 販売単位でのサイズ		外装ITF14943740790813
幅	295 mm		475 mm
奥	225 mm		310 mm
高さ	85 mm		460 mm
重量	1000 g		11000 g
入り数	1 個		10 個

**CREW'S** 株式会社 クルーズ

〒562-0035 大阪府箕面市船場東1-5-13  
佐川急便箕面店 SRC2F  
TEL:072-730-2111 FAX:072-730-2922

「使って便利・おトク・嬉しい」をキーワードに、さまざまなオリジナル商品をお届けいたします。