

■大阪本社

〒562-0035
大阪府箕面市船場東1-5-13 PDセンター
TEL: 072-730-2111 FAX: 072-730-2922

✉ crews_hp@boss-office.co.jp

■東京オフィス

〒111-0053
東京都台東区浅草橋4-10-6
TEL: 03-3851-6200 FAX: 03-3851-6700

🌐 www.boss-office.co.jp



2024
総合カタログ



クルーズ製品は、全国の有名文具取り扱い店・ホームセンター
下記のWEB SHOPからご購入いただけます。



クルーズ オンラインショップ
CREW'S ONLINE SHOP
www.crews-shop.com



プロデコ
PRODECO
www.rakuten.ne.jp/gold/prodeco



カタログケース

カタログケース A4 10
 カタログケース A4 三つ折 10
 カタログケース A5 10
 名刺立て 11
 屋外用カタログケース フタ付 11
 スマートスタンド 11

卓上サイン

サインホルダー片面用 (L型) 縦 12
 サインホルダー片面用 (L型) 横 12
 サインホルダー両面用 (T型) 縦 13
 サインホルダー両面用 (T型) 横 13
 サインホルダー 2WAY 木製スタンド 14
 木製 L 型カード立て 14
 L 型カード立て 14
 V 型カード立て 14
 アクリルフレーム 15
 アクリルマグネットフレーム 15
 サインホルダーセパレート型 16
 サインホルダーホワイト 16

防災用品

プライバシーテント DX 6・7
 プライバシーテント 8
 折り畳み簡易ベッド 9

店舗用品

アクリルボックス 16
 ミニスタンド 17
 クリップスタンド 17
 木製ミニスタンド 17
 レシート回収ボックス 18
 アンケートボックス 18
 マルチボックス 18
 募金箱 19
 ユニバーサルサイン 19
 テーブルサイン 19
 スマートメニュースタンド 19
 コインアップ 19
 スマートガン・スマートピン・交換針 20
 アンビタッチ 21

梱包・作業用品

バーロック 21
 クルーズカート 22
 エアー緩衝材製造機 クルーズボーイ 23
 レンジャーバック 24
 クルーズキャップ 24
 クルーズフォーム 24
 ネームタグ トランジット 25
 ワンタッチハンガー 25
 結束バンド 25
 クルーズバック 26
 マジックバンド 26
 マジロック 26
 マイクロファイバークロス 308 26
 ケーブルタイ 26

文具・事務用品

クルーズクリップ 28
 マジクリップ 28
 スマートファスナー 29
 スマートポケット 29
 スマートカードケース 29
 マグネットテープ 308 29
 メールバッグ 30
 クルーズボックス 31

オフィス用品

インボイスケース ハッピーデスク 31
 アクリルサイドパネル 31
 レタートレー A4 縦型 32
 レタートレー A4 横型 32
 レタートレー専用ライザー 32
 マルチデスクオーガナイザー ボクサー 33
 レタートレーラック 33
 スマートデスクオーガナイザー 33
 デスクトップ ペンホルダー 34
 デスクトップ オーガナイザー 34
 オフィスボックス 35
 ハンギングファイル 35
 チェアマット 35

オーダーメイド

オーダーメイドについて 36
 アクリル製カタログケース A4 横 37
 アクリル製 5 段ケース 37
 アクリル製決裁箱 37

New Item

2024年の新商品はこちらです



マイクロファイバークロス
MICROFIBER CLOTH



クルーズバックグリーンナノ
CREW'S PACK GREEN NANO



クルーズキャップ エコ
CREW'S CAP ECO



サインホルダー 2WAY 木製スタンド
SIGN HOLDER 2WAY WOODEN STAND



木製 L 型カード立て
WOODEN CARD STAND



木製ミニスタンド
WOODEN MINI STAND



アンケートボックス
QUESTIONNAIRE BOX



レシート回収ボックス
TRASH BOX FOR THE RECEIPT



プライバシーテント DX
PRIVACY TENT DX

※価格については、税抜表示です。別途消費税が必要です。
 ※印刷の色調については、実際の色彩と多少異なる場合があります。
 ※箱入数については、個 / 外箱もしくは個 / 内箱 / 外箱で表示しております。
 ※商品は予告なく、仕様・デザイン・価格等の変更及び生産を中止する場合がありますのであらかじめご了承願います。

NEW ITEM

オフィス・店舗の掃除に役立つ、繰り返し使えるマイクロファイバークロス

MICROFIBER CLOTH 308

WASHABLE 洗えるクロス

使用後にクロスを洗うことで、
何度も繰り返し使うことができます。

(※手洗い可能です。洗濯する場合は必ず水温30℃以下で行い、洗剤は中性洗剤をご使用ください。)



WHERE TO USE

OA機器



テーブル



ショーケース

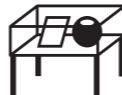

棚・家具



窓ガラス



マイクロファイバークロス308

品番	カラー	税抜価格	入数	サイズ(1枚)	JAN	箱入数
				(mm)		
MF-1500	オレンジ	1,500円	20枚	230・280	4943740487204	1/10/40
MF-200	オレンジ	200円	2枚		4943740487211	1/100/600

材質：ポリエステル87%、ポリアミド13% 製造国：中国

別注サイズ可能

ご希望に応じて、のし掛け対応いたします。(別途費用がかかりますので、お問い合わせください)

会社のご挨拶わりにピッタリ!
女性の方にも好評いただいております。



MF-1500



MF-200

※のし掛けは外のしになります



クルーズパック グリーンナノ

CREW'S PACK green nano



クルーズパックグリーンナノの
CO₂平均削減率

50%

※燃焼試験データによる。

SDGsの
目標達成に
大きく貢献
致します。



green nano グリーンナノの効果

《グリーンパックグリーンナノ》の粘着剤に含まれるグリーンナノ(炭化促進剤)の効果により、可燃性ガスが発生する際に起こる炭化反応を促進します。その結果、炭素が閉じ込められた「灰などの炭化物」が多く生成されることで、大気中に放出される「CO₂: 二酸化炭素」の排出量が抑制されます。

納品書や送り状を入れて
貼り付けられる
ラベル封筒

クルーズパック グリーンナノ

名入れ可能 別注サイズ可能

品番	税抜価格	仕様	外寸(mm)	入数(枚)	JAN	箱入数
			タテ×ヨコ			
JP-38	4,500円	長3封筒用・密封タイプ	145・265	100	4943740911051	1/20

材質：ポリエチレン 製造国：日本

マルチクッションシート クルーズキャップ エコ

CO₂排出量を約5%削減する
マルチクッションシート

この商品はサトウキビ由来のバイオマスプラスチックを約10%以上使用しております。その為、焼却処分の際に発生するCO₂排出量をゼロ(カーボンニュートラル)とみなすことができます。石油資源の節約と地球温暖化の防止に役立ちます。

2.5cm×5cmごとに
手で切ることができます。

手で切れるマルチクッションシート



CR-900



CR-950

クルーズキャップ エコ

商品名	品番	税抜価格	仕様(mm)	外寸(mm)	JAN	箱入数
				W×D×H		
クルーズキャップ エコ	CR-900	3,500円	30cm×42m 巻き	315・440・430	4943740530078	1/4
クルーズキャップ エコ 詰め替え用	CR-950	2,500円	30cm×42m 巻き	300・360・360	4943740530085	1/4

材質：ポリエチレン 色：グリーン 製造国：日本 *詰め替え用は中身のみ袋に入っております
*±10mm程の誤差が生じる場合がございます

Sign Holder 2WAY Wooden Stand

透明度の高いアクリル製で、写真や文字をくっきりキレイに見せることができます。
木製の台座は L 型・T 型の 2 パターンでご使用いただけます。



Point



木製スタンドに
T型用・L型用の
2つの差込口があります。
用途に合わせて
ご使用いただけます。

T型



L型



サインホルダー2WAY木製スタンド

名入れ可能 別注サイズ可能

品番	税抜価格	仕様	適合用紙サイズ (mm)		外寸 (mm) / T型		外寸 (mm) / L型		JAN	箱入数
			W×H	W×D×H	W×D×H	W×D×H				
SW-601	2,000円	A6	105・148	106・60・169	106・69・169	106・69・169	106・69・169	4943740792209	1/20	
SW-501	2,500円	A5	148・210	149・70・231	149・90・217	149・90・217	149・90・217	4943740792216	1/20	
SW-401	3,000円	A4	210・297	211・80・318	211・120・299	211・120・299	211・120・299	4943740792223	1/20	

材質：アクリル 台座：木製 製造国：中国

Wooden card stand



※これらの商品の角度はL型のみとなります

木製L型カード立て

名入れ可能 別注サイズ可能

品番	税抜価格	仕様	適合用紙サイズ (mm)		JAN	箱入数
			W×H	W×D×H		
LX-810	1,000円	W65×H40	65・40	66・35・47	4943740790939	1/10/100
LX-820	1,200円	名刺ヨコ	91・55	92・35・60	4943740790946	1/10/100

材質：アクリル 台座：木製 製造国：中国

Wooden mini stand



MS-100

MS-180

※これらの商品の角度はL型のみとなります

木製ミニスタンド

名入れ可能 別注サイズ可能

品番	税抜価格	仕様	入数	外寸 (mm)		JAN	箱入数
				W×D×H	W×D×H		
MS-100	850円	スタンダード	4	50・20・10	4943740748978	1/10/100	
MS-180	780円	キューブ	3	30・30・30	4943740748985	1/10/100	

材質：木製 製造国：中国

TRASH BOX FOR THE RECEIPT

レシート回収ボックス

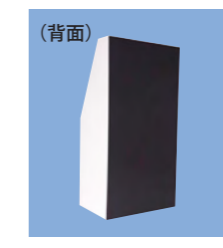

- POINT 01** マグネット付き
ボックス背面がマグネットになっているため簡単に壁に貼り付けられます。
- POINT 02** シール5種類付き
お好きなシールを選んでお使いいただけます。自由に記入できる無地のシールもあります。用途に合わせてお使い下さい。



レシート回収ボックス

名入れ可能 別注サイズ可能

品番	税抜価格	外寸 (mm)		投入口サイズ	カラー	付属品	JAN	箱入数
		W×D×H	W×D×H					
CR58303	4,500円	100・70・200	94・90	94・90	ホワイト	タイトルシール	4943740731451	1/20

材質：アクリル 製造国：中国

QUESTIONNAIRE BOX

アンケートボックス



- POINT 01** 折らずにそのまま収納
A4用紙に対応しています。
- POINT 02** プライバシーを守る鍵付き
個人情報もしっかり保護出来ます。



- 縦置きと平置きのどちらも使用できます。
- 本体盗難防止用ワイヤーが取り付け可能です。

アンケートボックス

名入れ可能 別注サイズ可能

品番	税抜価格	外寸 (mm)		投入口サイズ	カラー	付属品	JAN	箱入数
		W×D×H	W×D×H					
CR58202	9,000円	270・130・370	230・12	230・12	ホワイト	鍵 (2本)	4943740731444	1/5

※盗難防止用ワイヤーは付属していません 材質：アクリル 製造国：中国



PRIVACY TENT DX

プライバシーテントDX

災害発生時に避難所での
プライバシーを守ります！



3タイプの
屋根の展開

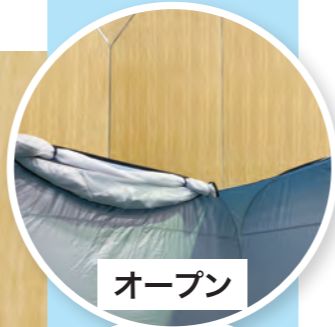

※テント内の防災用品は付属しません。



- ①ホワイトボード×1
- ②ボードマーカー×1
- ③イレーザー×1

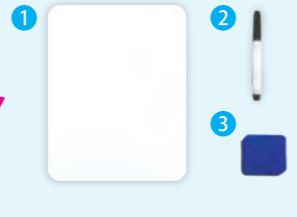

防災素材だから
安心

組み立て
簡単

収納時
省スペース

3タイプの展開
屋根付き

出入り可能
車椅子

プライバシーテントDX [屋内用]

名入れ可能 別注サイズ可能

品番	税抜価格	仕様	外寸(mm)		JAN	箱入数
			W	D×H		
RS-5	45,000 円	天面3種構造(遮光・メッシュ・オープン)	2100	2100・1800	4943740487020	1/2

材質：ポリエステル、スチールワイヤー、ナイロン 付属品：テント収納袋、アルミ敷きマット1枚、取扱説明書、小物袋(ホワイトボード1枚・ボードマーカー1本・イレーザー1個) 製造国：中国

製品の特徴



車椅子で出入り可能です



2つの表札入れがあります



市町村名の名入れもできます



省スペースで保管できます



防災素材を使用

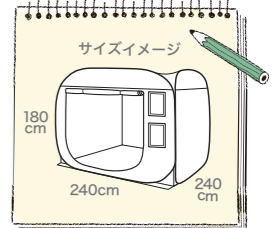

別注製作も可能です

ASSEMBLY

組み立て方法

テントの組み立て・収納・製品の紹介の詳しい動画はこちら



組み立て方法



収納方法



製品紹介



1 袋からテント・アルミマット・小物袋を取り出します。



2 テントが勢いよく広がらないようにゆっくりと広げます。



3 広げたテントを水平にします。



4 上下の向きを確認して立てます。



5 両端を持って一直線になるように広げていきます。



6 一直線に広げたら、中心部分を対角線上に引っ張り、正方形になるように広げます。



7 綺麗な正方形になるように、形を整えます。



8 出入口のファスナーを開け、上部にまともめます。

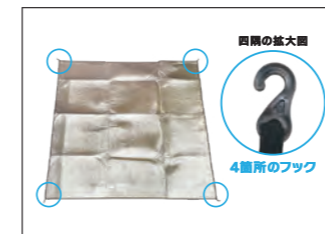

9 付属のアルミマットを用意します。



10 アルミマットを敷きます。



11 マットのフックをテントの四隅に固定します。



12 完成です！

防災用品

プライバシーテント

災害発生時に避難所でのプライバシーを守ります



組み立て
カンタン!

収納時
省スペース

防災素材だから
安心

※テント内の防災用品は付属しません。



防災素材を
使用しています。



本体・アルミ敷きマット・
収納袋が付属。これだけで
すぐ組み立て可能!

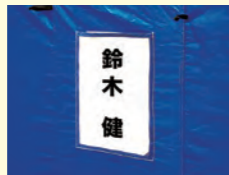

便利な
表札入れ付き。



専用の収納袋付きなので
持ち運びがとっても楽です!

組み立て・収納方法
動画はこちら



▲組み立て方法

▲収納方法

プライバシーテント〔屋内用〕

2~3人用 4~5人用

品番	税抜価格	仕様	外寸(mm)	JAN	箱入数
			W×D×H		
★RS-7	30,000円	2~3人用	2100・2100・1800	4943740487006	1/2
★RS-8	32,000円	4~5人用	2600・2600・1800	4943740487013	

材質：ポリエステル、スチールワイヤー 付属品：テント収納袋、アルミ敷きマット1枚、取扱説明書 製造国：中国
★は数量限定商品です

折り畳み簡易ベッド

繰り返し使えて、省スペースで保管できます

名入れ可能 別注サイズ可能



広げるだけの簡単組み立てタイプ

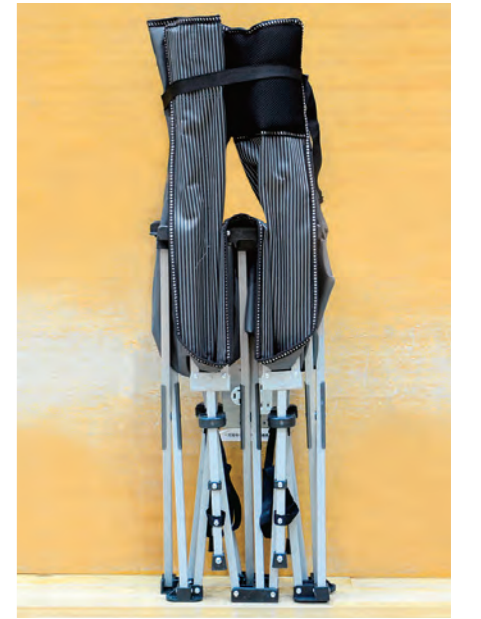

コンパクトな折り畳み仕様



収納袋付きなので
保管や持ち運びに便利です!



しっかりした作りで安定感があります



折り畳み簡易ベッド

品番	税抜価格	外寸(mm)	重量	耐荷重	JAN	箱入数
		W×D×H				
RB-100	18,000円	1900・660・350	約6.8kg	約300kg	4943740487105	1

材質：フレーム/スチール、生地/ポリエステル 付属品：収納袋 製造国：中国

組み立て
カンタン!

折り畳めて
省スペース

避難テント内での使用にも!



P.6~8のプライバシーテント内で使用できます (RS-5/RS-7/RS-8)

カタログケース

カタログケース

オフィスや店舗のカタログを見やすく展示。綺麗で丈夫なインジェクション一体成型。

名入れ可能



便利な3size

A4・3段と、A4・4段のカタログケースは、付属の仕切り板でA4三つ折り2列としてお使いいただけます。

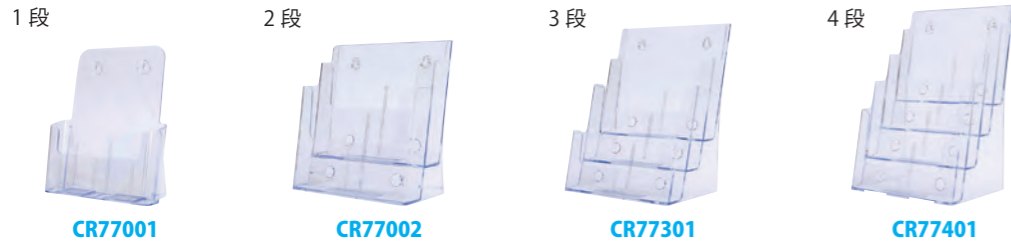

カタログケース A4

品番	税抜価格	仕様	外寸(mm) W×D×H	内寸(mm) W×D	JAN	箱入数
CR77001	1,500円	1段	235・95・273	232・40	4943740770016	1/20
CR77002	2,600円	2段	243・143・257	233・41(1段目) 235・41(2段目)	4943740790151	
★CR77301	4,300円	3段	245・203・321	230・40(1段目) 233・37(2段目) 236・34(3段目)	4943740773017	
★CR77401	7,500円	4段	238・215・343	232・31(1~4段目)	4943740774014	

★仕切り板付属(A4三つ折2列としてお使いいただけます。)

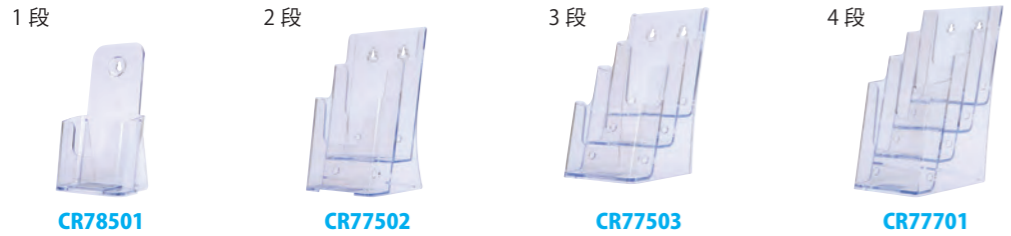

カタログケース A4 三つ折

品番	税抜価格	仕様	外寸(mm) W×D×H	内寸(mm) W×D	JAN	箱入数
CR78501	880円	1段	110・83・197	108・42	4943740785010	1/10/60
CR77502	1,600円	2段	118・115・210	108・33(1段目) 111・35(2段目)	4943740790168	
CR77503	1,700円	3段	118・160・218	108・34(1段目) 110・29(2段目) 112・29(3段目)	4943740777312	
CR77701	2,600円	4段	122・203・254	108・35(1段目) 110・30(2段目) 112・30(3段目) 115・28(4段目)	4943740777015	

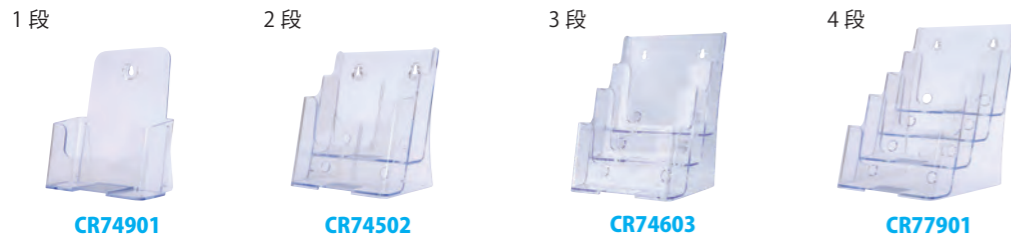

カタログケース A5

品番	税抜価格	仕様	外寸(mm) W×D×H	内寸(mm) W×D	JAN	箱入数
CR74901	1,400円	1段	171・95・197	165・55	4943740749012	1/20
CR74502	1,900円	2段	172・129・195	163・35(1段目) 165・35(2段目)	4943740790182	
CR74603	2,800円	3段	174・160・218	163・34(1段目) 164・28(2段目) 166・27(3段目)	4943740777428	
CR77901	3,000円	4段	174・205・255	162・35(1段目) 163・30(2段目) 165・30(3段目) 167・29(4段目)	4943740779019	

材質：ポリスチレン 製造国：中国 ※寸法につきましては、約3mmの誤差が生じる場合がございます。

名刺立て

用途に合わせて選べる豊富なラインナップ。綺麗で丈夫なインジェクション一体成型。

名入れ可能



CR70705
CR70707は
カタログケースの
前面にセットできます!



▲背面が垂直で
壁面にピッタリと置ける



名刺立て

品番	税抜価格	仕様	外寸(mm)	内寸(mm)	JAN	箱入数
			W×D×H	W×H		
CR70703	310円	フラット(横置)	98・32・43	94・27	4943740790106	1/12/72
CR70705		横置	102・40・47	94・22	4943740790144	
CR70707		縦置	64・40・72	58・22	4943740790175	
CR70709	1,300円	ヨコ仕切版	120・70・79	100・23	4943740790199	

材質：ポリスチレン (CR70709のみアクリル) 製造国：中国

屋外用カタログケース フタ付

屋外で使用できるカタログケース。フタ付きで雨が降っても濡れない。付属の金具と結束バンドでしっかり固定。

名入れ可能

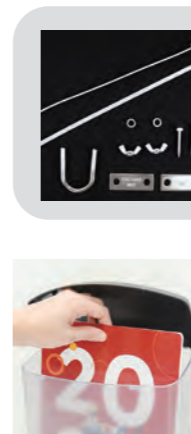

【屋外固定用付属品】

- ・結束バンド2本
- ・U字ボルト1個
- ・蝶ネジ2個
- ・ワッシャー2個
- ・受け板2枚
- ・ネジ2本
- ・取付説明書付



屋外用カタログケース フタ付

品番	税抜価格	仕様	外寸(mm) W×D×H	内寸(mm) W×D×H	JAN	箱入数
CR790901	4,800円	A4	253・110・340	237・77・287	4943740790205	1/10

材質：ABS樹脂、ポリスチレン 製造国：中国 ※完全防水ではありません。

スマートスタンド

段差別に分類・収納することができるスタンド。

側面があいているのでA4サイズ以上も収納可能。
仕切り板2枚付きで、A4三つ折れもすっきり収納できます。

名入れ可能

縦置きも
平置きも
できる!



スマートスタンド

品番	税抜価格	外寸(mm) W×D×H	仕様	カラー	JAN	箱入数
CR390201	3,500円	352・88・290	A4横3段・仕切り板2枚付き	クリア	4943740002261	1/16

材質：ポリスチレン 製造国：中国

専用フック

スマートスタンドをパーティションなどに
引っ掛けて使える専用フック。



パーティションの
厚みに合わせて
37~115mmの間で調節
可能です!



スマートスタンド専用フック

品番	税抜価格	外寸(mm) W×D×H	仕様
391301	1,500円	43・37~115・186	パーティション用フック
入数(個)	JAN	箱入数	
2	4943740731253	1/6	

材質：ポリスチレン 製造国：中国

卓上サイン

サインホルダー 片面用

透明度の高いアクリル使用のため、写真や文字をくっきり綺麗に見せる事ができます。

名入れ可能 別注サイズ可能

L型

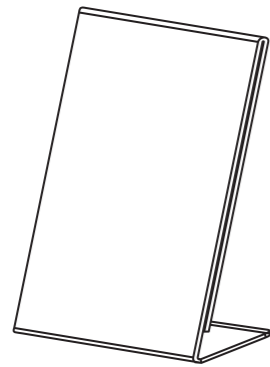

アクリル厚：1.8mm
(A3は2.5mm、
A4ヨコは1.7mm)
傾斜角：75度



サインホルダー片面用 タテ型

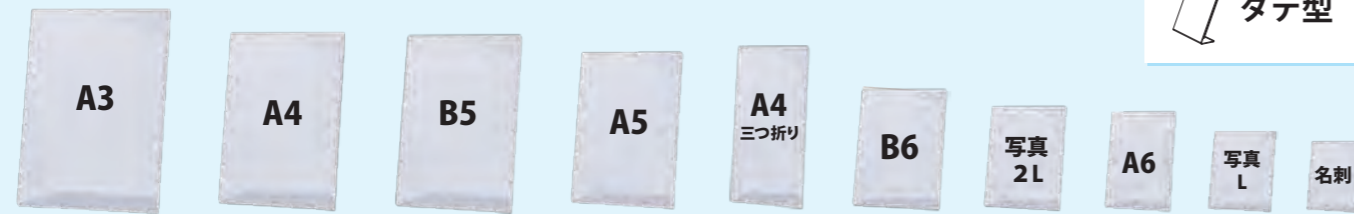

タテ型

豊富なサイズを
取り揃えております！



サイズ	仕様	品番	税抜価格	外寸(mm) W×D×H	JAN	箱入数
A3	タテ	DL47601	2,600円	298・135・407	4943740730188	1/6/18
A4		CR47401	930円	211・83・290	4943740790236	1/12/72
B5		CR47601	870円	183・83・257	4943740790267	
A5		CR47501	630円	149・55・212	4943740790229	
A4 三つ折り		CR45201	560円	102・65・210	4943740790557	
B6		CR48201	580円	130・55・184	4943740790670	
写真 2L		CR69501	520円	128・53・178	4943740790243	
A6		CR69601	460円	107・50・147	4943740790274	
写真 L		CR69401	300円	90・47・130	4943740790212	
名刺		CR69201	280円	57・33・94	4943740790397	

材質：アクリル 製造国：中国

サインホルダー片面用 ヨコ型

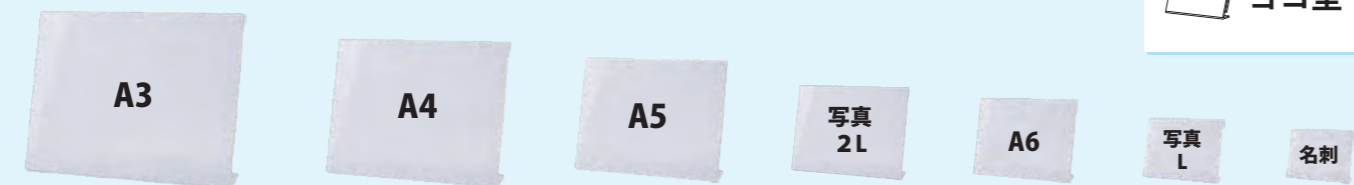

ヨコ型



サイズ	仕様	品番	税抜価格	外寸(mm) W×D×H	JAN	箱入数	
A3	ヨコ	DL47701	3,200円	421・128・298	4943740790656	1/6/18	
A4		CR47301	1,080円	298・65・208	4943740730232	1/12/72	
A5		CR47511	820円	211・53・151	4943740790465		
写真 2L		CR68701	630円	179・45・128	4943740790601		
A6		CR68501	600円	151・43・110	4943740790489		
写真 L		CR68401	450円	128・38・91	4943740790472		
名刺		CR69301	300円	91・32・60	4943740790496		1/72

材質：アクリル 製造国：中国

サインホルダー 両面用

両面使用できるため、カフェやレストランインテリア・アパレルショップなどに最適です。

名入れ可能 別注サイズ可能

T型

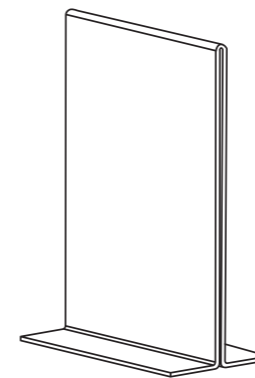

ブライスカード
POPカード
商品PRカード
などに！

アクリル厚：1.8mm
(A3は2.5mm)
傾斜角：90度



サインホルダー両面用 タテ型



タテ型

豊富なサイズを
取り揃えております！



サイズ	仕様	品番	税抜価格	外寸(mm) W×D×H	JAN	箱入数
A3	タテ	DL48801	3,100円	298・120・427	4943740790540	1/6/18
A4		CR47801	1,000円	211・97・302	4943740790335	1/12/36
210 正方形		CR42001	1,000円	212・87・216	4943740790694	
B5		CR43501	870円	184・84・263	4943740790878	1/12/72
A4 三つ折り		CR45101	660円	101・85・215	4943740790564	
A5		CR47901	760円	150・81・214	4943740790328	
B6		CR48101	680円	130・75・188	4943740790663	
写真 2L		CR69101	630円	129・73・183	4943740790359	
A6		CR69001	460円	107・68・155	4943740790311	
105 正方形		CR41001	520円	107・69・111	4943740790687	

材質：アクリル 製造国：中国

サインホルダー両面用 ヨコ型



ヨコ型



サイズ	仕様	品番	税抜価格	外寸(mm) W×D×H	JAN	箱入数
A3	ヨコ	DL49901	3,500円	422・94・303	4943740790571	1/6/18
A4		CR47701	1,060円	298・86・215	4943740790342	1/12/36
B5		CR49501	900円	259・74・188	4943740790885	1/12/72
A5		CR48501	900円	212・63・155	4943740790380	
B6		CR49601	680円	184・64・134	4943740790892	
写真 2L		CR48701	650円	179・50・132	4943740790595	
A6		CR48601	610円	150・50・109	4943740790373	
写真 L		CR48901	500円	128・50・93	4943740790588	

材質：アクリル 製造国：中国

卓上サイン

サインホルダー2WAY木製スタンド

ポップやメニューの展示に。透明度の高いアクリル製。

名入れ可能 別注サイズ可能

L型



Point

T型
L型

木製スタンドにT型用・L型用の2つの差込口があります。用途に合わせてご使用いただけます。



サインホルダー2WAY木製スタンド

品番	税抜価格	仕様	適合用紙サイズ(mm) W×H	外寸(mm) / T型 W×D×H	外寸(mm) / L型 W×D×H	JAN	箱入数
SW-601	2,000円	A6	105・148	106・60・169	106・69・159	4943740792209	1/20
SW-501	2,500円	A5	148・210	149・70・231	149・90・217	4943740792216	1/20
SW-401	3,000円	A4	210・297	211・80・318	211・120・299	4943740792223	1/20

材質：アクリル 台座：木製 製造国：中国

木製L型カード立て



※ごちらの商品の角度はL型のみとなります

名入れ可能 別注サイズ可能

透明度の高いアクリル製で、写真や文字をくっきりキレイに見せることができます。木製の温かみのある風合いがどんな場所にもマッチします。

木製L型カード立て

品番	税抜価格	仕様	適合用紙サイズ(mm) W×H	外寸(mm) W×D×H	JAN	箱入数
LX-810	1,000円	W65×H40	65・40	66・35・47	4943740790939	1/10/100
LX-820	1,200円	名刺ヨコ	91・55	92・35・60	4943740790946	1/10/100

材質：アクリル 台座：木製 製造国：中国

L型カード立て

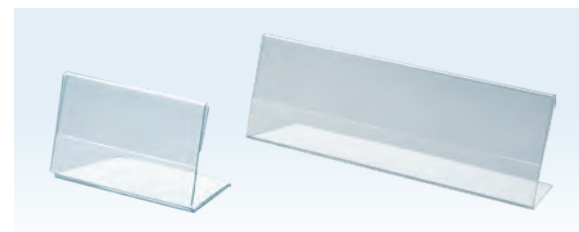

名入れ可能 別注サイズ可能

店頭陳列商品のプライスカード・POP 簡単な説明書などを入れることが可能!

L型カード立て

品番	税抜価格	仕様	適合用紙サイズ(mm) W×H	外寸(mm) W×D×H	JAN	箱入数
CRL791011	460円	L型小	110・61	111・52・62	4943740791011	1/10/50/400
CRL791028	520円	L型中	180・61	181・52・62	4943740791028	1/10/50/200
CRL791035	590円	L型大	200・76	201・52・79	4943740791035	
CRL791042	810円	L型特大	250・80	251・52・83	4943740791042	

材質：アクリル 製造国：中国

V型カード立て



名入れ可能 別注サイズ可能

スペースを活かせる小さめのカード立て。きれいに見せる事ができるアクリル製のカードスタンド。

V型カード立て

品番	税抜価格	仕様	適合用紙サイズ(mm) W×H	外寸(mm) W×D×H	JAN	箱入数
CRV791103	490円	V型ミニ	91・58	92・40・60	4943740791103	1/10/50/200
CRV791110	520円	V型小	150・60	151・52・58	4943740791110	
CRV791127	590円	V型中	180・61	181・52・60	4943740791127	
CRV791134	660円	V型大	200・76	201・60・74	4943740791134	
CRV791141	810円	V型特大	250・80	251・60・78	4943740791141	

材質：アクリル 製造国：中国

アクリルフレーム

お店のメニューや展示会、記念品に。写真や絵などのフレームにも最適です。

名入れ可能 別注サイズ可能



横置き可能！
壁掛けも縦横両方
使用できます。



アクリルフレーム

品番	税抜価格	仕様	適合用紙サイズ(mm) W×H	外寸(mm) W×D×H	JAN	箱入数
CRK791301	1,800円	A6	105・148	150・200	4943740791301	1/20
CRK791318	2,400円	B6	128・182	180・240	4943740791318	
CRK791363	2,800円	A5	148・210	198・260	4943740791363	
CRK791325	3,200円	B5	182・257	232・307	4943740791325	
CRK791332	4,000円	A4	210・297	260・347	4943740791332	1/10
CRK791349	6,400円	A3	297・420	347・470	4943740791349	

材質：アクリル 製造国：中国

アクリルマグネットフレーム

5mm厚のアクリルで高級感を演出。挟むだけの簡単設置。

別売りのスタンドを使えば立てかけて使用可能です。

名入れ可能 別注サイズ可能



2WAYスタンド

CRJ88000 (別売り商品)

2種類の傾きを選べます (斜めと垂直)

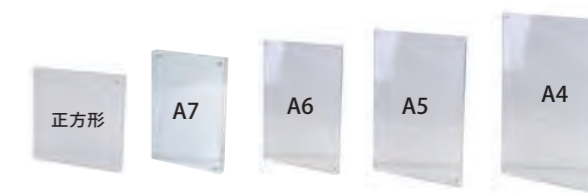

アクリルマグネットフレーム

品番	税抜価格	仕様	適合用紙サイズ(mm) W×H	外寸(mm) W×D×H	JAN	箱入数
CRJ88001	1,500円	正方形	82・82	100・10・100	4943740747216	1/20
CRJ88002	1,600円	A7	74・105	86・10・131	4943740747223	
CRJ88003	1,800円	A6	105・148	117・10・174	4943740747230	
CRJ88004	2,500円	A5	148・210	160・10・236	4943740747247	
CRJ88005	4,000円	A4	210・297	222・10・323	4943740747254	1/10
CRJ88000	600円	2WAYスタンド	—	60・71・15	4943740747209	1/100

材質：アクリル 製造国：中国



2WAYスタンド+正方形フレーム 使用イメージ

卓上サイン、店舗用品

アクリルボックス

3mm厚のアクリルボックス5面体

1面が開いているため、商品に被せてディスプレイしたり中に物を入れたり、使い方豊富。

名入れ可能 別注サイズ可能

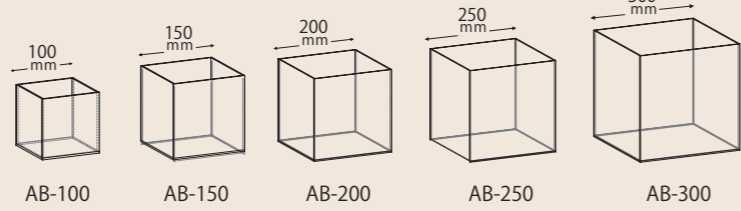

アクリルボックス

品番	税抜価格	仕様	外寸(mm) W×D×H	内寸(mm) W×D×H	JAN	箱入数
AB-100	1,150円	10cm角	100・100・100	94・94・97	4943740790410	1/27
AB-150	1,500円	15cm角	150・150・150	144・144・147	4943740790427	
AB-200	2,500円	20cm角	200・200・200	194・194・197	4943740790434	1/18
AB-250	4,000円	25cm角	250・250・250	244・244・247	4943740790441	1/8
AB-300	5,300円	30cm角	300・300・300	294・294・297	4943740790458	

材質：アクリル 製造国：中国

サインホルダー セパレートタイプ T型 両面用

掲示物を引き立てる高級感あるサインホルダー

別注サイズ可能



サインホルダー セパレートタイプ T型 両面用

品番	税抜価格	仕様	外寸(mm) W×D×H	カラー	JAN	箱入数
CRS59071	5,000円	A3縦	298・90・485	ブラック	4943740790717	1/10
CRS59072				ホワイト	4943740790724	
CRS59073				クリア	4943740790731	
CRS59074	4,000円	A4縦	211・90・362	ブラック	4943740790748	1/20
CRS59075				ホワイト	4943740790755	
CRS59076				クリア	4943740790762	

材質：ホルダー/アクリル(2mm厚)、台座/アクリル、ビス/アルミニウム 製造国：中国

ワンランク上のPOP入れに最適です



サインホルダー ホワイト

曲線がおしゃれなホワイトのサインホルダー

写真や文字が見やすい
反射防止シートを使用



サインホルダー ホワイト

品番	税抜価格	仕様	外寸(mm) W×D×H	JAN	箱入数
CRA4001	900円	A4縦	231・92・310	4943740790625	1/12/72
CRA5001	580円	A5縦	169・76・229	4943740790632	
CRA6001	420円	A6縦	126・49・173	4943740790649	

材質：本体/ABS樹脂、シート/PET 製造国：中国

ミニスタンド

アクリル製で透明度が高く、高級感のあるデザイン。

名入れ可能 別注サイズ可能



ミニスタンド

品番	税抜価格	仕様	入数(個)	外寸(mm) W×D×H	JAN	箱入数
MS-200	1,200円	小サイズ	10	30・20・5	4943740748909	1/10/100
MS-300		大サイズ	5	50・20・10	4943740748916	
MS-400		キューブ	3	30・30・30	4943740748954	

材質：アクリル 製造国：中国

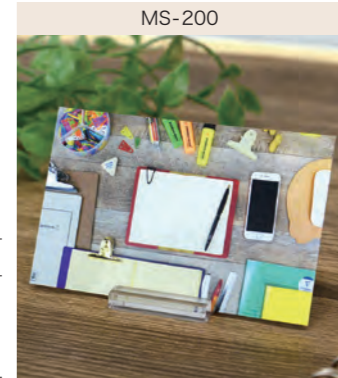

クリップスタンド

POPやプライスカードをオシャレに表示

名入れ可能 別注サイズ可能



クリップスタンド

品番	税抜価格	仕様	外寸(mm) W×D×H	JAN	箱入数
S-500	550円	木製(ブラウン)	30・30・120	4943740748923	1/10/100/400
S-600	680円	アクリル	30・30・120	4943740748930	1/10/50/200
★S-700	980円	大理石柄	30・30・120	4943740748947	1/10/100/400
S-800	700円	木製(ブラック)	30・30・120	4943740748961	1/10/100/400

材質：S-500・S-800/木製、S-600・S-700/アクリル、クリップ/ステンレス 製造国：中国
★は数量限定商品です



木製ミニスタンド

木製の落ち着いた雰囲気が展示物を引き立たせる

名入れ可能 別注サイズ可能

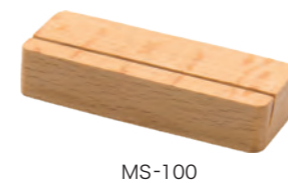

MS-100



MS-180



MS-100



MS-180

木製ミニスタンド

品番	税抜価格	仕様	入数	外寸(mm) W×D×H	JAN	箱入数
MS-100	850円	スタンダード	4	50・20・10	4943740748978	1/10/100
MS-180	780円	キューブ	3	30・30・30	4943740748985	1/10/100

材質：木製 製造国：中国

店舗用品

レシート回収ボックス

背面にマグネットシート付きで、金属の壁面に貼り付け可能。

名入れ可能 別注サイズ可能



ご不要のレシートはこちらへ入れてください

ご不要のレシートはこちらへ入れてください

ご不要のレシートはこちらへ入れてください

ご自由にお取りください

シール5種類付き
お好きなシールを選んでお使いいただけます。自由に記入できる無地のシールもあります。

レシート回収ボックス

品番	税抜価格	外寸(mm)		投入口サイズ	カラー	付属品	JAN	箱入数
		W	D×H					
CR58303	4,500円	100	70・200	94・90	ホワイト	タイトルシール	4943740731451	1/20

材質：アクリル 製造国：中国

アンケートボックス

縦置き、横置きどちらでも使用可能。A4用紙を折らずにそのまま収納。

本体盗難防止用ワイヤーが取り付け可能です。

名入れ可能 別注サイズ可能



最大
300枚
収納可能!

プライバシーを守る鍵付き
個人情報もしっかり保護出来ます。

アンケートボックス

品番	税抜価格	外寸(mm)		投入口サイズ	カラー	付属品	JAN	箱入数
		W	D×H					
CR58202	9,000円	270	130・370	230・12	ホワイト	鍵(2本)	4943740731444	1/5

※盗難防止用ワイヤーは付属していません 材質：アクリル 製造国：中国

マルチボックス

募金箱、アンケート、投票箱、貴名受けなど様々なシーンで使えるマルチボックス。

名入れ可能 別注サイズ可能



南京錠付きなのでアンケートなどの情報管理にも安心!

背面から開けられる仕様

CR58001

CR58002

募金箱

アンケートボックス

投票箱

貴名受け

色々な用途に使用できます

南京錠

タイトルシール

マルチボックス

品番	税抜価格	外寸(mm)		投入口サイズ	カラー	付属品	JAN	箱入数
		W	D×H					
CR58001	4,800円	138	120・200	120・8	ホワイト	南京錠(カギ2本) タイトルシール	4943740731413	1/5/20
CR58002								

材質：アクリル 製造国：中国

募金箱

POPを変えられる募金箱。投票箱としてもお使いいただけます。

別注サイズ可能



オリジナル台紙3枚付き

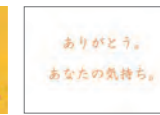

募金箱

品番	税抜価格	外寸(mm)		用紙サイズ(mm)	JAN	箱入数
		W	D×H			
CR592901	3,500円	163	130・205	148・105	4943740731406	1/5

材質：アクリル 製造国：中国

ユニバーサルサイン

海外のお客様が多いお店にも最適。

ホワイトカラーのシンプルなデザインでどんな場所にもマッチ。

別注サイズ可能

ユニバーサルサイン

品番	税抜価格	仕様	外寸(mm)		JAN	箱入数
			W	D×H		
CRT30801	1,700円	予約席 4カ国語 両面	105	61・69	4943740792032	1/10/60
CRT30802		禁煙席 4カ国語 両面				
CRT30803		Wi-Fi 案内 SSID・PW 両面				
CRT30804		ソーシャルディスタンス両面				

材質：アクリル 製造国：中国



テーブルサイン

日本語と英語どちらでも使える便利な両面印刷タイプ

別注サイズ可能



CRT792001



CRT792018

CRT792025

テーブルサイン

品番	税抜価格	仕様	外寸(mm)		JAN	箱入数
			W	D×H		
CRT792001	480円	予約席 RESERVED	50	45・51	4943740792001	1/60
CRT792018		禁煙席 No Smoking				
CRT792025		携帯電話禁止 No Mobile phones				

材質：アクリル 製造国：中国

スマートメニュースタンド

アクリル製透明メニュー立てのスタンダードタイプ

安全に配慮しエッジ部分は全て丸くしています。幅広い飲食店でお使いいただけます。上部が広がっているのでメニューを出し入れしやすい形状になっています。

別注サイズ可能

メニュー収納部
20mm

スマートメニュースタンド

○底面にすべり止めゴム付き

品番	税抜価格	外寸(mm)		メニュー収納幅(mm)	JAN	箱入数
		W	D×H			
CRM792063	1,600円	150	65・80	20	4943740792063	1/30

材質：アクリル 製造国：中国



コインアップ

金種別に硬貨を積み重ねると一目で金額がわかる

使いやすいコインカウンター

両替等もすばやく対応でき、硬貨の集計・整理・保管に便利



目盛りは5枚単位で色分け!



コインアップ

品番	税抜価格	外寸(mm)		収納枚数	JAN	箱入数
		W	D×H			
NC-1500	1,800円	165	173・66	各50枚	4943740615003	1/30

材質：再生ABS樹脂 100% 製造国：日本

店舗用品、梱包・作業用品



スマートガン (スタンダード用)

洋服や衣類に値札をつけるのに最適なタグガン

値札の取付け作業が効率アップします。
片手で軽々と操作できるコンパクトサイズです。

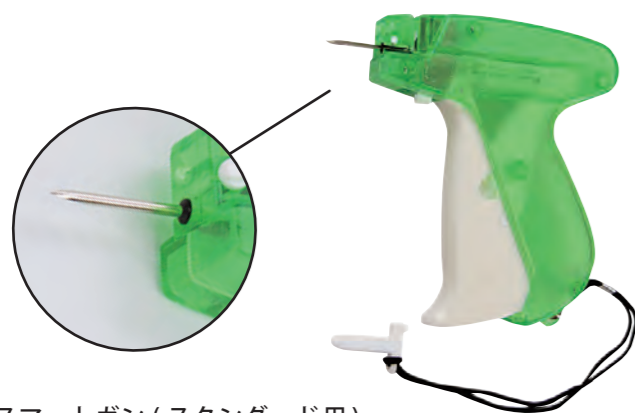

スマートガン (スタンダード用)

品番	税抜価格	外寸 (mm) W×D×H	JAN	箱入数
5050	3,000円	127・22・117	4943740001004	1/10/50

材質: ABS 樹脂 製造国: 中国

スマートガン専用交換針



スマートガン専用交換針

品番	税抜価格	外寸 (mm) W×H	入数(本)	JAN	箱入数
N-5055	2,000円	33・3.8	5	4943740001028	1/10/50

材質: スチール 製造国: スイス

スマートピン (スタンダード用)

スマートガン専用のタグピン



SM-15

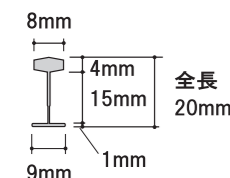

SM-35

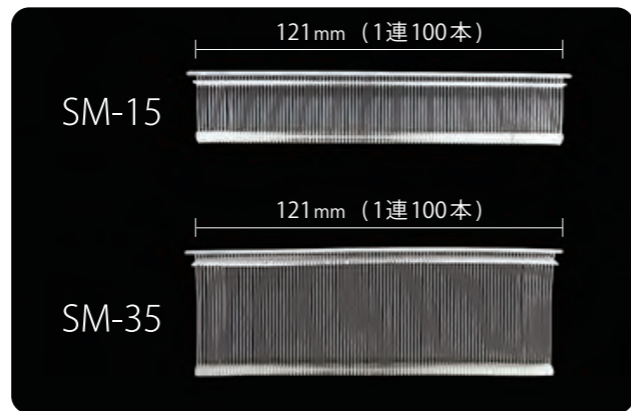
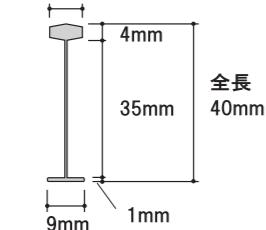

スマートピン (スタンダード用)

品番	仕様	税抜価格	外寸 (mm) W×D×H	入数(本)	JAN	箱入数
SM-15	15mm	3,800円	121・23・9(1連100本)	10,000	4943740001103	1/10
SM-35	35mm		121・43・9(1連100本)			

材質: ナイロン 製造国: 中国

アンビタッチ

値札を商品に通し、ワンタッチ操作で簡単にロックします。
衣類・ベルトなどの値札付及び商品の盗難防止に最適です。



ロックした際に頭の出っ張りがなく
商品に引っかかりの心配がないタイプです。



アンビタッチ 1000本入り

品番	カラー	税抜価格	全長 (mm)	外寸 (mm) W×D×H	入数(本)	JAN	箱入数
AT-2-1000	透明	1,200円	70	70・5・4	1,000	4943740700594	1/50
AT-3-1000			100	100・5・4		4943740700600	
AT-5-1000			140	140・5・4		4943740700617	
AT-5BK-1000	黒	140	140・5・4	4943740700631			
AT-9-1000		230	230・5・4	4943740700624			

材質: ポリプロピレン 製造国: 中国

アンビタッチ 5000本入り

品番	カラー	税抜価格	全長 (mm)	外寸 (mm) W×D×H	入数(本)	JAN	箱入数
AT-2	透明	4,500円	70	70・5・4	5,000	4943740700495	1/10
AT-3			100	100・5・4		4943740700501	
AT-5			140	140・5・4		4943740700518	
AT-5BK	黒	140	140・5・4	4943740700532			
AT-9		230	230・5・4	4943740700525			

材質: ポリプロピレン 製造国: 中国



カラーアンビタッチ 135mm 1000本入り

商品の種類分けにも便利です!

品番	カラー	税抜価格	全長 (mm)	入数(本)	JAN	箱入数
AT-5-BL	● 青	1,200円	135	1,000	4943740700211	1/10/50
★ AT-5-GR	● 緑				4943740700280	
★ AT-5-GY	● グレー				4943740700242	
★ AT-5-OR	● オレンジ				4943740700310	
★ AT-5-PU	● 紫				4943740700303	
AT-5-RE	● 赤				4943740700204	
AT-5-YE	● 黄				4943740700228	
AT-5-YG	● 黄緑				4943740700327	

★は数量限定商品です。

材質: ポリプロピレン 製造国: 中国

バーロック

結ぶ・束ねる・吊るす、様々な用途に使えます。



BR-140

BR-190



バーロック 1000本入

品番	税抜価格	外寸 (mm)	入数(本)	JAN	箱入数
BR-140	2,800円	全長 140mm	1,000	4943740700808	1/50
BR-190	3,600円	全長 190mm		4943740700815	

材質: ナイロン 製造国: 中国

梱包・作業用品

クルーズカート

スマートな見た目と高いデザイン性が魅力なドイツ製折りたたみ式2段タイプのカートです。



使用方法はこちら!



ドイツ発想

おしゃれで便利なクルーズカート! オフィスや倉庫で大活躍です。



●耐荷重
上段20kg
下段40kg
合計60kg

キャスターサイズ

●前輪 ●後輪
直径:90mm 直径:170mm
自在式 固定式

クルーズカート専用BOX(S-65) 1個付属

- 折りたたみがワンタッチで簡単です
- 軽量なので、持ち運びが便利! 本体6.9kg
- 本体も専用BOXも簡単に収納できます
- 上段が上がるので高さがある物も運べます

クルーズカート

品番	税抜価格	外寸(mm) W×D×H	収納寸法(mm) W×D×H	キャスター収納寸法(mm) W×D×H	質量(kg)	JAN	箱入数
S-55	56,000円	550・890・1030	550・180・710	470・110・670	約6.9	4943740916018	1/2

材質 本体:ポリプロピレン・スチール・アルミ ハンドル部:ABS樹脂 キャスター:ポリプロピレン・ポリ塩化ビニル 製造国:ドイツ

クルーズカート専用BOX

クルーズカート専用のBOXです。下段と上段にセットしてお使いいただけます。



折りたたみ時のサイズ
540×380×65mm

65mmとコンパクト!

折りたたみサイズ

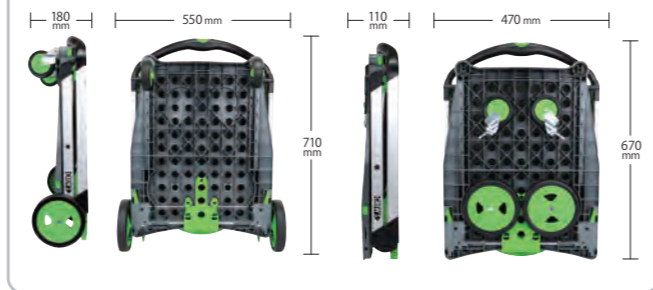

クルーズカート専用BOX

品番	税抜価格	外寸(mm) W×D×H	内寸(mm) W×D×H	質量(kg)	JAN	箱入数
S-65	9,000円	540・380・270	495・340・260	約1.7	4943740916025	1/5

材質:ポリプロピレン 製造国:ベルギー

エア緩衝材製造機 クルーズボーイ

ボタンひとつでエア緩衝材がすぐに作れる!

スターターキット

お試し用
フィルム(20m)
3種類付き!



使用方法はこちら!

商品特徴

- センサー付なので面倒な温度・エア量の調節不要です
- ウォームアップ不要、必要な時に必要な分だけすぐに作れます
- アシストローラー付き、ワンタッチでフィルムをセットできます

本体仕様

本体サイズ	W302×D215×H200mm
電源	AC電源またはリチウムイオンバッテリー
質量(本体のみ)	約2.9kg
入力電力	AC100-240V/50/60Hz
出力電圧	DC13.5V/5A
消費電力	最大100W
バッテリー	リチウムイオン電池 Li-ion 11.1V 4000mAh 44.4Wh
電源コード	1.5m
作製速度	約3~4m/分
バッテリー駆動時間	約1時間
充電時間	約4時間(電源OFF時)
保証期間	3年保証

エア緩衝材製造機 クルーズボーイ

品番	税抜価格	付属品	JAN	箱入数
CB-850	85,000円	スターターキット(専用フィルムCB-100、CB-200、CB-300)各20m	4943740726006	1/2

材質:ABS、POM 製造国:中国

クルーズボーイ 専用フィルム

梱包の隙間埋めに最適です。



軽量物の梱包に最適です。



隙間埋めや重量物の梱包に最適です。



専用フィルム

品番	税抜価格	幅(mm)	長さ	ミシン目	入数(本)	JAN	箱入数
A CB-100	8,000円	200	150m	100mm 毎	2	4943740726037	1/6
B CB-200				285mm 毎			
C CB-300				320mm 毎			
	15,000円	400				4943740726013	1/3
						4943740726020	

材質:高密度ポリエチレン 製造国:中国



梱包・作業用品

レンジャーパック

大切な商品の輸送に、大変便利な梱包用緩衝材。

静電気障害の恐れのある実装基盤又は埃の付着を嫌う光化学製品等の保管・輸送に最適です。独自の切り口で輸送時の内容物の飛び出しを防ぎます。



静電防止加工

レンジャーパック

品番	仕様	税抜価格	外寸(mm)		内寸(mm)	入数(枚)	JAN	箱入数
			W×H	W×H				
PG-300	FD/MDサイズ	420円	110	135	100	125	4943740512319	1/40
PG-400	長3封筒用	580円	110	225	100	215	4943740512326	
PG-450	C/Dサイズ	640円	150	195	140	185	4943740512333	
PG-600	角3封筒用	800円	205	265	195	255	4943740512340	1/20
PG-800	角2封筒用	1,100円	230	320	220	310	4943740512357	
PG-1000	角1封筒用	1,400円	260	370	250	360	4943740512364	

* ±15mm程の誤差が生じる場合がございます。

材質：ポリエチレン 製造国：日本

別注サイズ可能



クルーズキャップ

便利な箱入りタイプ！

箱のまま使えるから散らからずスッキリ！

埃等の付着がなく綺麗に使用できる！

上部に取っ手があり持ち運びしやすい！

* ±10mm程の誤差が生じる場合がございます。



専用カッター付属



クルーズキャップ

品番	税抜価格	外寸(mm)	仕様
		W×D×H	
CR-700	1,650円	340・300・300	30cm×20m巻き
JAN	箱入数		
4943740530030	1/4		

材質：ポリエチレン 付属品：専用カッター 製造国：日本



専用カッター付属



クルーズキャップ ピンク

品番	税抜価格	外寸(mm)	仕様
		W×D×H	
CR-501	4,600円	315・440・430	30cm×42m巻き
JAN	箱入数		
4943740530054	1/4		

材質：ポリエチレン 付属品：専用カッター 製造国：日本

CO₂排出量を約5%削減するマルチクッションシート

手で切れる



クルーズキャップエコ

品番	税抜価格	外寸(mm)	仕様
		W×D×H	
CR-900	3,500円	315・440・430	30cm×42m巻き
JAN	箱入数		
4943740530078	1/4		

材質：ポリエチレン 製造国：日本



詰め替え用

クルーズキャップ詰め替え用

品番	税抜価格	外寸(mm)	仕様
		W×D×H	
CR-750	1,050円	300・290・290	30cm×20m巻き
JAN	箱入数		
4943740530047	1/4		

材質：ポリエチレン 製造国：日本
*こちらは中身のみ袋に入っております
専用カッターは付属しません



詰め替え用

クルーズキャップ ピンク詰め替え用

品番	税抜価格	外寸(mm)	仕様
		W×D×H	
CR-801	3,200円	300・380・380	30cm×42m巻き
JAN	箱入数		
4943740530061	1/4		

材質：ポリエチレン 製造国：日本
*こちらは中身のみ袋に入っております
専用カッターは付属しません



詰め替え用

クルーズキャップエコ詰め替え用

品番	税抜価格	外寸(mm)	仕様
		W×D×H	
CR-950	2,500円	300・360・360	30cm×42m巻き
JAN	箱入数		
4943740530085	1/4		

材質：ポリエチレン 製造国：日本
*こちらは中身のみ袋に入っております

クルーズフォーム



詰め替え用

クルーズフォーム

品番	税抜価格	外寸(mm)	仕様	JAN	箱入数
		W×D×H			
CF-100	4,000円	340・300・300	30cm×50m巻き	4943740530610	1/8

材質：発泡ポリエチレンシート 付属品：専用カッター 製造国：日本

クルーズフォーム詰め替え用

品番	税抜価格	外寸(mm)	仕様	JAN	箱入数
		W×D×H			
CF-200	2,800円	300・270・270	30cm×50m巻き	4943740530627	1/8

材質：発泡ポリエチレンシート 製造国：日本
*こちらは中身のみ袋に入っております
専用カッターは付属しません

ネームタグ トランジット



キャリーバッグ 鍵の仕分け etc... お預り品

丸穴に通すだけ！



ネームタグ トランジット

品番	カラー	入数(本)	税抜価格	外寸(mm)		JAN	箱入数
				W×H			
TG-5RE	レッド	10	450円	40	210	4943740485002	1/20/200
TG-5YE	イエロー					4943740485019	
TG-5GR	グリーン					4943740485026	
TG-5BL	ブルー					4943740485033	
TG-5GY	グレー					4943740485040	

材質：ポリプロピレン 製造国：中国

ワンタッチハンガー

商品の陳列用フック、ポスター・カレンダーのハンガーに

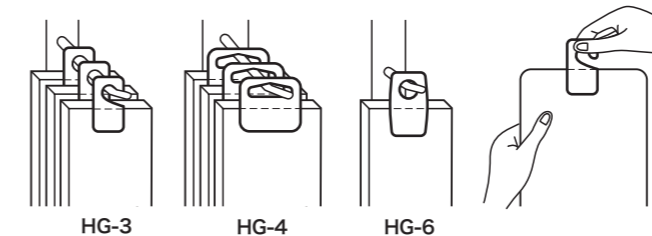

HG-3

HG-4

HG-6



ワンタッチハンガー

品番	税抜価格	外寸(mm)		耐荷重	入数(枚)	JAN	箱入数
		W×D×H					
HG-3	400円	21	35	0.4	32	4943740110034	1/20/200
HG-4		45	35	0.2	24	4943740110041	
HG-6		22	35	0.2	48	4943740110065	

材質：ポリ塩化ビニル 製造国：韓国

結束バンド

素早く、手軽に結束できるナイロン製の結束バンド
一度ロックすると戻らないのでしっかり結束します！

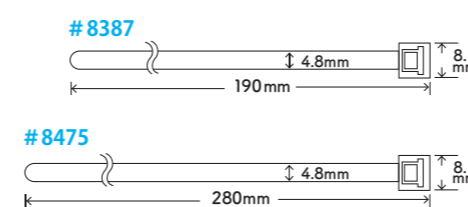

結束バンド

品番	税抜価格	全長/幅(mm)	最大結束径(mm)	入数(本)	JAN	箱入数
#8432	650円	100/2.4	直径約20	100	4943740484326	1/100
#8376	870円	140/3.3	直径約30		4943740483763	1/50
#8387	1,400円	190/4.8	直径約45		4943740483879	1/30
#8475	1,300円	280/4.8	直径約70		4943740484753	1/50

材質：ナイロン 製造国：中国

梱包・作業用品

クルーズパック

梱包した商品に納品書を入れて貼り付ける事ができるラベル封筒
裏面は全面のり付き!剥離紙を剥がして軽く抑えるだけでしっかり貼れます。
雨や水がかかっても、中の書類の文字が消えたり汚れたりすることがありません。

名入れ可能 別注サイズ可能



JP-30



JP-38

green hano CO₂の排出量を抑制します



JP-33



JP-35



JP-35



JP-38



JP-40



JP-45

クルーズパック

品番	仕様	税抜価格	外寸(mm) W×H	入数(枚)	JAN	箱入数
JP-30	透明無地 長3封筒用	3,000円	265・145	100	4943740911013	1/20
JP-33	送品案内書在中 長3封筒用	3,400円			4943740911044	
JP-35	納品書在中 長3封筒用	3,200円			4943740911037	
JP-38	密封タイプ長3封筒用	4,500円			4943740911051	
JP-40	透明無地 長4封筒用	2,600円	235・120		4943740911006	
JP-45	納品書在中 長4封筒用	2,700円			4943740911020	

材質: ポリエチレン 製造国: 日本

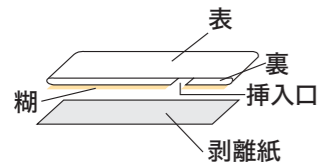

マジックバンド

お好みの長さにカットして使えるマジックバンド
軽い力ではがすことができます。



マジックバンド

品番	税抜価格	パッケージ寸法 (mm) W×D×H	サイズ (mm)	JAN	箱入数
M-550	2,800円	120・23・190	20×3000巻き	4905429103201	1/10/100

材質: ポリエステル 製造国: 日本

マジロック

オス・メスタイプの裏面粘着テープ付きマジックバンド
強力結着タイプです。

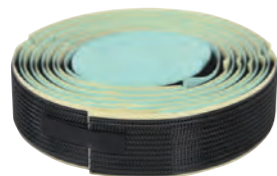

裏面は粘着テープ!

マジロック

品番	税抜価格	パッケージ寸法 (mm) W×D×H	サイズ (mm)	JAN	箱入数
M-510	3,000円	147・52・230	25×1500巻き	4905429106219	1/10/50

材質: ナイロン 製造国: 日本

マイクロファイバークロス308

別注サイズ可能

オフィス・店舗の掃除に役立つ、繰り返し使えるマイクロファイバークロス
20枚入りはボックス型になっているため、ティッシュのように楽に取り出せます。

乾拭き、水拭きどちらでも使用可能です。様々な場所の清掃にお使いください。



使用場所

WHERE TO USE

OA機器

テーブル

ショーケース

棚・家具

窓ガラス

洗えるクロス

WASHABLE

使用後にクロスを洗うことで、何度も繰り返し使うことができます。
(※手洗い可能です。洗濯する場合は必ず水温30℃以下で行い、洗剤は中性洗剤をご使用ください。)



MF-200



MF-1500



会社のご挨拶まわりにピッタリ!
女性の方にも好評いただいております。

ご希望に応じて、のし掛け対応いたします。(別途費用がかかりますので、お問い合わせください)
※のし掛けは外のしになります

MF-1500

MF-200

マイクロファイバークロス 308

品番	税抜価格	入数	サイズ(1枚)	カラー	JAN	箱入数
			(mm)			
MF-1500	1,500円	20枚	230・280	オレンジ	4943740487204	1/10/40
MF-200	200円	2枚			4943740487211	1/100/600

材質: ポリエステル 87%、ポリアミド 13% 製造国: 中国

ケーブルタイ

ポップなカラーのケーブルタイ

配線をしやすく見た目も美しくできるケーブルタイです。

LANケーブル等のネットワークケーブルをきれいに配線することにより、断線も防ぐことができます。



ケーブルタイ

品番	税抜価格	外寸(mm)	入数(本)	カラー	JAN	箱入数
		W×H				
CT-100	300円	20・180	5	青・緑・黄・橙・赤	4943740488003	1/20/200

材質: ポリエステル 製造国: 中国

クルーズクリップ

ページの見開き&抜き差しが可能な新しいペーパーファスナー



クルーズクリップ

品番	税抜価格	とじ穴間隔 (mm)	とじ厚 (mm)	入数 (本)	とじ枚数	JAN	箱入数
R-200	2,000円	80	40	20	コピー用紙約400枚	4943740800591	1/20/80

材質：チューブ/ポリ塩化ビニル カバー/ABS樹脂 ホルダー/ポリプロピレン 製造国：オランダ

資料の綴じ方

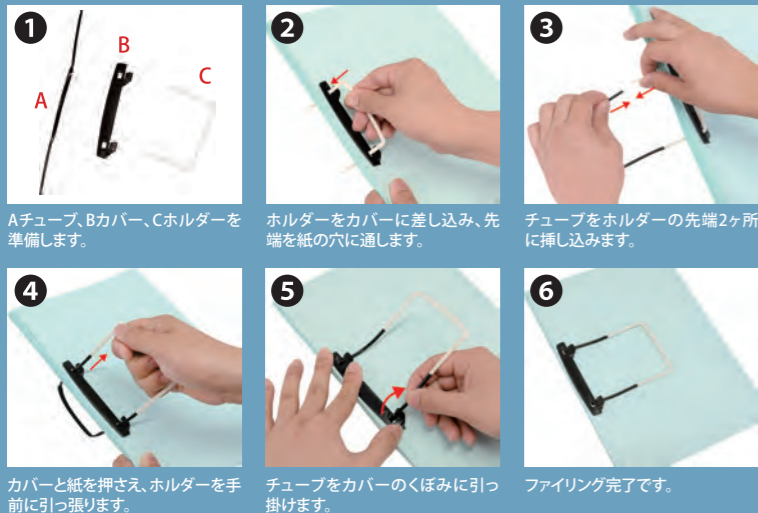

資料の追加・抜き取り方

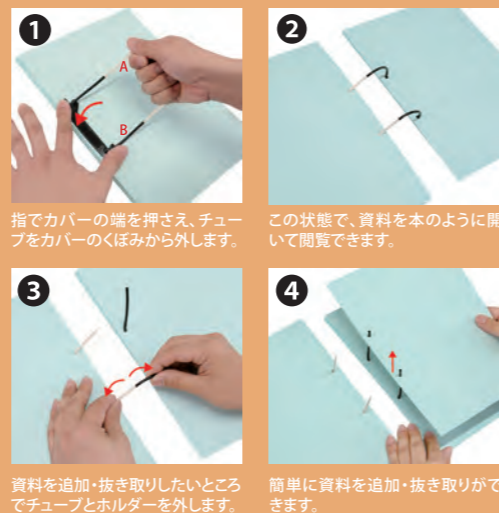

マジクリップ

穴を開けることが困難な小冊子や取扱説明書などを簡単にファイリングすることができます。



マジクリップ 5本入り

品番	税抜価格	外寸 (mm) W×H	厚み (mm)	入数 (本)	JAN	箱入数
MG-700WH	480円	312×23	1.2	5	4943740914014	1/100

材質：ポリプロピレン 製造国：デンマーク

スマートファスナー

ヨーロッパの合理思想から生まれたフレキシブルなファイリングツール

つづりひも感覚で最大70mmまで、書類をとじることができます
最大収納枚数：コピー用紙約500枚

丈夫で
繰返し使える
着脱・再分類
抜き取り簡単
ゆるまず
崩れない

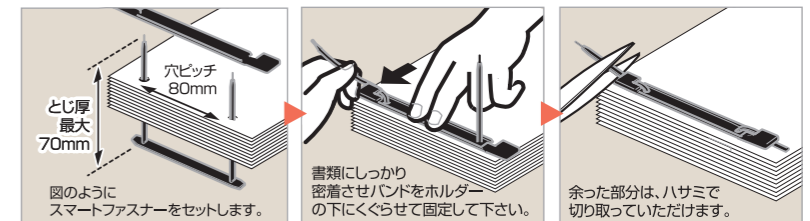

とじ厚
最大
70mm
穴ピッチ80mm

スマートファスナー

品番	カラー	税抜価格	とじ穴間隔 (mm)	とじ厚 (mm)	入数 (本)	JAN	箱入数
SF-1000	● イエロー	2,000円	80	70	25	4943740800607	1/50
SF-2000	● ブラック					4943740800614	

材質：ポリプロピレン 製造国：中国

スマートポケット 名刺サイズ20枚入り

粘着剥付きの透明ポケット。パンフレット・ファイル等に貼るだけで名刺ポケットになります。

材質がポリエチレンなので透明感があります。



スマートポケット 名刺サイズ 20枚入り

品番	税抜価格	外寸 (mm) W×H	内寸 (mm) W×H	入数 (枚)	JAN	箱入数
MP-20	380円	100×72	91×61	20	4943740913017	1/80

材質：ポリエチレン 製造国：日本

スマートカードケース

名刺やポイントカード等の整理保管に最適な半透明のカードケース。

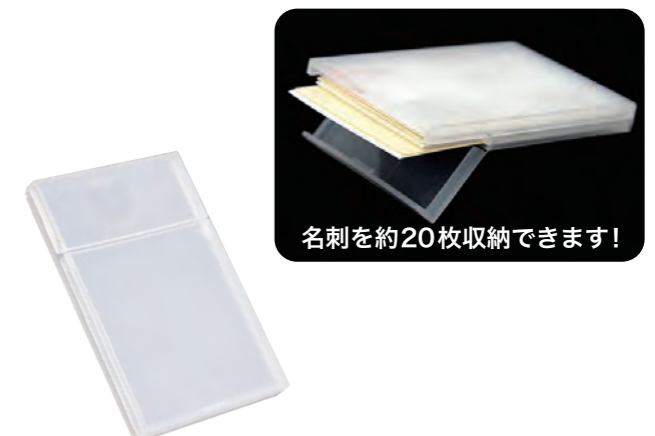

スマートカードケース

品番	税抜価格	外寸 (mm) W×D×H	内寸 (mm) W×D×H	JAN	箱入数
SC-200	180円	63×10×98	57×6.8×92	4943740732007	1/10/200

材質：ポリプロピレン 製造国：中国

マグネットテープ308

30×20mmにあらかじめカットされた便利なマグネットテープ。必要な分を引き出して使用できる便利なロールタイプ。

粘着テープ付きのため、紙・プラスチックなどの裏面に接着しスチール面にピッタリ貼れます。ポスター・カレンダーの掲示、学校では学習教材の掲示など多様な用途があります。

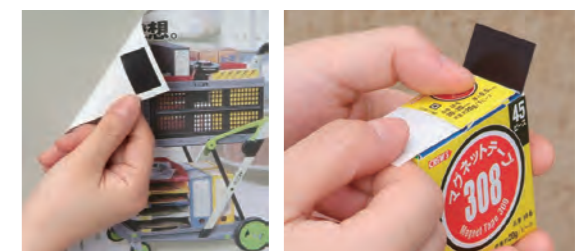

30×20mmの
マグネットピース
45個入り

片面は粘着テープ付き!

マグネットテープ308

品番	税抜価格	外寸 (mm) W×H	厚み (mm)	入数 (ピース)	JAN	箱入数
M-6	600円	30×20	0.5	45	4943740002018	1/10/200

材質：マグネット 製造国：台湾

文具・事務用品、オフィス用品

メールバッグ

日本製のため、生地が丈夫で縫製も丁寧
豊富なバリエーションで、サイズ別・色別で管理することができます。

名入れ可能 別注サイズ可能

POINT
01



簡易封印で安心発送

結束バンドで封印することにより
輸送中のファスナーの開封を防ぎ
安心して送れます。

POINT
02

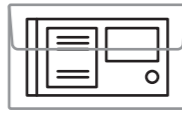

発送伝票はポケットに

フタ付きのポケットに伝票を
入れれば、そのまま発送OK!
伝票が雨で濡れる心配もありません。

POINT
03

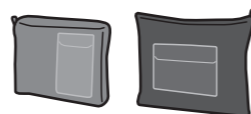

サイズと色で使い分け

内容物や支店の種類によって、
サイズ・色を使い分ければますます便利に。
事務効率がアップします。

メールバッグA4 マチなし



メールバッグA4 マチ付き



メールバッグB4 マチなし



メールバッグB4 マチ付き



- 付属品：結束バンド100mm(10本入り)
- 繰り返し使えるので経費削減を実現します。
- 送り状を入れることができるポケット付きです。

メールバッグ B4 マチ付き



結束バンドの付け方



メールバッグA4 マチなし 手作業で製作しているため布地の大きさに誤差が生じる場合があります。

品番	カラー	税抜価格	外寸(mm)		JAN	箱入数
			W×D×H	W×H		
MB-200BK	● 黒	2,300円	360・5・275	350・265	4943740220016	1/50
MB-200RE	● 赤				4943740220023	
MB-200BL	● 青				4943740220030	
MB-200OR	● 橙				4943740220047	
MB-200YE	● 黄				4943740220054	

材質 本体：ナイロン ポケット部：ポリ塩化ビニル 製造国：日本

メールバッグA4 マチ付き

品番	カラー	税抜価格	外寸(mm)		JAN	箱入数
			W×D×H	W×H		
MB-500BK	● 黒	3,500円	370・90・300	360・80・290	4943740250013	1/50
MB-500RE	● 赤				4943740250020	
MB-500BL	● 青				4943740250037	
MB-500OR	● 橙				4943740250044	
MB-500YE	● 黄				4943740250051	

材質 本体：ナイロン ポケット部：ポリ塩化ビニル 製造国：日本

メールバッグB4 マチなし

品番	カラー	税抜価格	外寸(mm)		JAN	箱入数
			W×D×H	W×H		
MB-400BK	● 黒	2,500円	460・5・345	455・335	4943740240014	1/50
MB-400RE	● 赤				4943740240021	
MB-400BL	● 青				4943740240038	

材質 本体：ナイロン ポケット部：ポリ塩化ビニル 製造国：日本

メールバッグB4 マチ付き

品番	カラー	税抜価格	外寸(mm)		JAN	箱入数
			W×D×H	W×D×H		
MB-800BK	● 黒	4,500円	430・85・300	420・80・295	4943740280010	1/50
MB-800RE	● 赤				4943740280027	
MB-800BL	● 青				4943740280034	

材質 本体：ナイロン ポケット部：ポリ塩化ビニル 製造国：日本

クルーズボックス

持ち運びできる、ボックスファイル。



持ち手付き!

A4ファイルも収まります!



資料の折れ等を防ぐ
ストッパー
クリップ付き



クルーズボックス

品番	カラー	税抜価格	外寸(mm)		JAN	箱入数
			W×D×H	W×D×H		
BX-1800BK	● ブラック	2,400円	285・75・320		4943740800843	1/6
BX-1800RE	● レッド				4943740800836	
BX-1800GR	● グリーン				4943740800829	
BX-1800YE	● イエロー				4943740800812	
BX-1800BL	● ブルー				4943740800805	

材質：ポリプロピレン 製造国：ギリシャ

インボイスクース

帳票書類の仕分けに最適です。伝票・納付書にぴったりのA5サイズです。

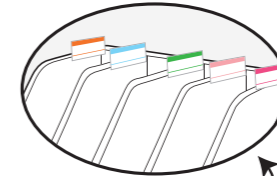

インデックスラベル付き



ハッピーデスク

品番	税抜価格	仕様	外寸(mm)		JAN	箱入数
			W×D×H	W×D×H		
CR55001	5,000円	A5ヨコ	113・244・160	113・244・160	4943740747100	1/5/10

材質：ポリスチレン 製造国：中国

アクリルサイドパネル

デスクに置くだけで簡単にプライバシーを確保できます。

別注サイズ可能

半透明だから
反対側から見えない!



※滑り止めゴム付き(底面)

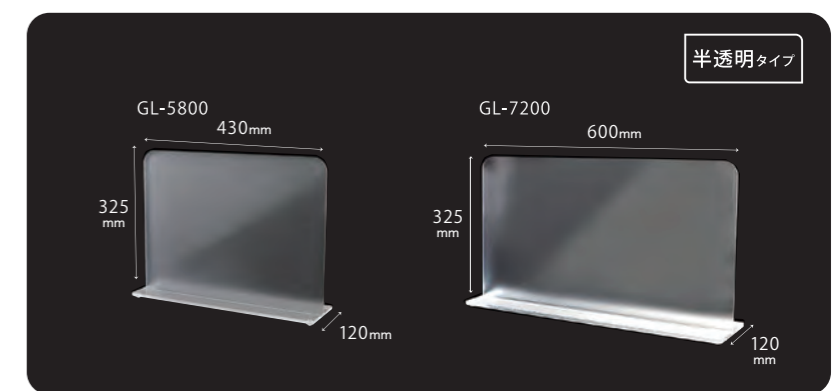

アクリルサイドパネル

品番	税抜価格	仕様	外寸(mm)		カラー	JAN	箱入数
			W×D×H	W×D×H			
GL-5800	6,900円	W430	430・120・325	430・120・325	半透明	4943740747124	1/4
GL-7200	8,500円	W600	600・120・325	600・120・325	半透明	4943740747131	

材質：アクリル パネル：3mm厚、台座：8mm厚 製造国：中国

オフィス用品

レタートレー

書類をまとめて効率良いデスクワーク

5段まで積み上げることができます。

積み上げられたトレーは、後方に2段階スライドし書類を取り出しやすくなります。

縦型



LT-500TR



LT-500OR

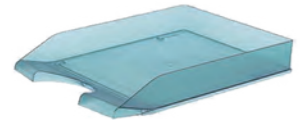

LT-500BL



LT-500GR



LT-500RE



LT-500PU

レタートレー縦型

品番	カラー	税抜価格	外寸(mm) W×D×H	内寸(mm) W×D×H	JAN	箱入数
LT-500TR	クリア	940円	255・347・65	245・325・57	4943740800065	1/6/36
LT-500OR	オレンジ				4943740800027	
LT-500BL	ブルー				4943740800058	
LT-500GR	グリーン				4943740800034	
LT-500RE	レッド				4943740800010	
LT-500PU	パープル				4943740800041	

材質：ポリスチレン 製造国：中国

横型

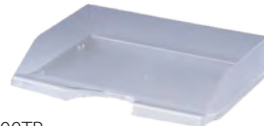

LT-600TR



LT-600OR

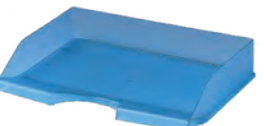

LT-600BL



LT-600GR

レタートレー横型

品番	カラー	税抜価格	外寸(mm) W×D×H	内寸(mm) W×D×H	JAN	箱入数
LT-600TR	クリア	900円	346・254・65	334・230・57	4943740799840	1/6/36
LT-600OR	オレンジ				4943740799871	
LT-600BL	ブルー				4943740799857	
LT-600GR	グリーン				4943740799864	

材質：ポリスチレン 製造国：日本

レタートレー専用ライザー

ライザーを使用すると40mm高くなり書類の取り出しがスムーズになります。

IMAGE

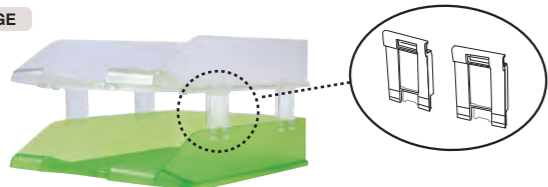

レタートレー専用ライザー 4個入り

品番	税抜価格	外寸(mm) W×D×H	入数(個)	カラー	JAN	箱入数
LT-300TR	400円	40・61・7.5	4	クリア	4943740799925	1/60/300

材質：ABS樹脂 製造国：中国

クリアタイプなので、どの色にも合わせることができます。
縦型横型どちらのレタートレーにも使用できます。

重ねられるので
スペースを
とりません！



こちらのイメージは下記の商品を使用しています
レタートレー縦型 (LT-500GR、LT-500TR)
レタートレー専用ライザー 4個入り (LT-300TR)
マルチデスクオーガナイザー ボクサー (SDO-2500)

縦型

スタンダードなA4サイズのタテ型です。
別売りの専用ライザーやラックを使用することで、
より便利にお使いいただけます。

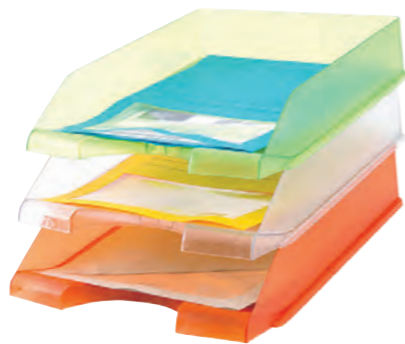

横型

A4ヨコサイズですので、デスクのスペースや
オフィスの雰囲気にあわせてお選びいただけます。



マルチデスクオーガナイザー

デスク周りを綺麗に整理整頓、レタートレー縦型に対応

名入れ可能

BEFORE



ごちゃごちゃな
デスクも...

AFTER



これひとつで
スッキリ片付く！



レタートレーLT-500に
重ねて使用する事ができます！

ボクサー

品番	税抜価格	外寸(mm) W×D×H	カラー	JAN	箱入数
SDO-2500	2,800円	255・204・97	クリア	4943740747117	1/5/10

材質：ポリスチレン 製造国：中国

こんな使い方ができます！

品名：レタートレー専用ライザー
品番：LT-300TR

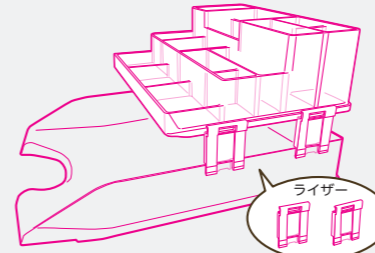

ライザーを付けて使用

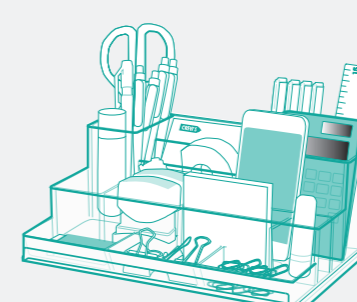

そのまま卓上で使用

品名：レタートレーラック
品番：LTR-1500TR

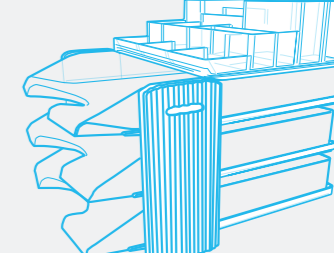

レタートレーラックに乗せて

レタートレーラック

レタートレーが引き出し可能になって使いやすさが大幅にアップ！

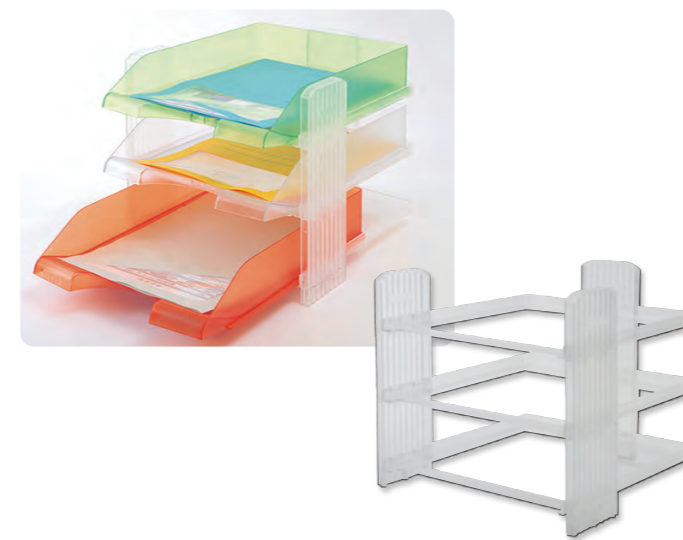

レタートレーラック

※レタートレー縦型専用のラックです。

品番	税抜価格	外寸(mm) W×D×H	カラー	JAN	箱入数
LTR-1500TR	2,600円	283・290・253	クリア	4943740799949	1/10/30

材質：ABS樹脂 製造国：中国

スマートデスクオーガナイザー

名入れ可能

デスクの小物をきれいに整理整頓できるマルチトレー

各段の高さが違い、収納するものが取り出しやすく便利です。
下段前面3列、中段2列、上段4列に分かれているので小物を
効率的に整頓できます。



スマートデスクオーガナイザー

品番	税抜価格	外寸(mm) W×D×H	カラー	JAN	箱入数
SDO-750	1,500円	198・137・94	クリア	4943740002216	1/36

材質：ポリスチレン 製造国：中国

オフィス用品

デスクトップシリーズ

デスクの天板に差し込むだけでペンや小物をスッキリ収納!



SDO-401
デスクトップ
ペンホルダー

SDO-403
デスクトップ
オーガナイザー

POINT

スマホの充電ケーブルを挟めるくぼみがあります



ペンホルダー



オーガナイザー



SDO-401



SDO-403

デスクトップシリーズ

品番	税抜価格	仕様	外寸(mm)		カラー	JAN	箱入数
			W	D×H			
SDO-401	1,600円	取付け可能な天板 厚み：20~35mm / 奥行：40mm以上	98	98・89	ホワイト	4943740747902	1/20
SDO-403	2,500円	取付け可能な天板 厚み：20~35mm / 奥行：45mm以上	229	157・89	ホワイト	4943740747926	1/10

材質：HIPS 製造国：中国

オフィスボックス

専用のハンギングファイルを中心に収納でき、書類の素早い検索が可能に。



OB-2000BK

OB-2000BL

付属のタブで、プロジェクト・部署などファイル分類ができます。ファイル底面の折り目を広げれば、厚み最大20mmまでの書類を収納できます。

オフィスボックス

ハンギングファイル5枚入り

品番	カラー	税抜価格	外寸(mm) W×D×H	内寸(mm) W×D×H	JAN	箱入数
OB-2000BK	●ブラック	5,800円	357・152・250	328・147・245	4943740800218	1/5
OB-2000BL	●ブルー				4943740800225	

材質：ボックス/ポリプロピレン、ファイル/紙製、ハンガー/スチール 製造国：オランダ

ハンギングファイル

オランダ製らしい色鮮やかなカラーリング

付属のタブでファイルを分類できます。ファイルにある金属のバーがスムーズにスライドし、折れたり倒れたりすることなく目的の書類を取り出すことができます。ファイル底面の折り目を広げれば、厚み最大20mmまでの書類を収納できます。



ハンギングファイル(5枚入り)

品番	カラー	税抜価格	外寸(mm) W×D×H	ハンガー長さ(mm)	入数(枚)	JAN	箱入数
H6527-CRE02	●レッド	1,450円	318・240	348	5	4943740800126	1/5/50
H6527-CRE03	●オレンジ					4943740800133	
H6527-CRE04	●イエロー					4943740800140	
H6527-CRE05	●グリーン					4943740800157	
H6527-CRE06	●ブルー					4943740800164	
H6527-CRE07	●アソート					4943740800171	

材質：ファイル/紙製、ハンガー/スチール 製造国：オランダ

チェアマット

キャスターによるフローリングやカーペット等の摩耗・汚れを防止する耐久性に優れたアメリカ製のチェアマット。



ハードフロア用
CM-5000

カーペット用
CM-6000



裏面にはスパイクが付いており
マットのズレを防ぎます。

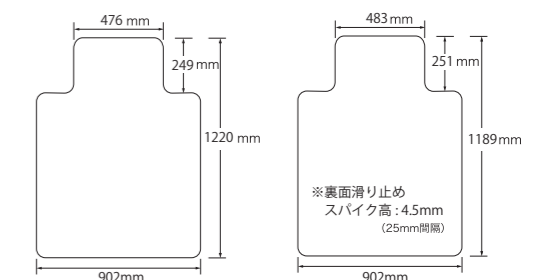

CM-5000

CM-6000

半透明でどんな床面でもなじみやすく、使用しやすいカラーです。

裏面のスパイクがズレを防ぎ常に一箇所に固定されます。

チェアマット

品番	仕様	税抜価格	外寸(mm)		リップ部分(mm) W×D	JAN	箱入数
			W	D×H			
CM-5000	ハードフロア用	16,000円	902	1220・2	476・249	4943740795002	1/5
CM-6000	カーペット用	19,000円	902	1189・2.5	483・251	4943740796009	

材質：ポリ塩化ビニル 製造国：アメリカ

- 椅子のキャスターがスムーズに動きます。
- マットの端は傾斜状になっているのでつまづきを防止します。

オーダーメイド/オリジナル亚克力製品

亚克力製の オリジナルアイテムを お作りします

こんな物が欲しい...
これをもっとこうだったら...
サイズ違いを作れたら...
そんなご要望にお応えいたします!



ディスプレイ用 販売用 オフィス用品



オーダーメイドなので形・サイズ・仕様・デザインなど
できる限りご要望にお応えいたします

＼ ちゃんとした図面を用意できない! /
手書き図面でもOK!

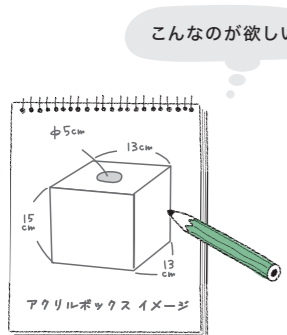

＼ そっくりそのまま作って欲しい! /
**現物と同じ物も
作れます!**

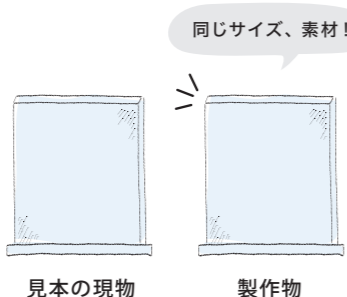

＼ もっと使いやすい商品にしたい! /
**現物に改良を
加えて制作!**

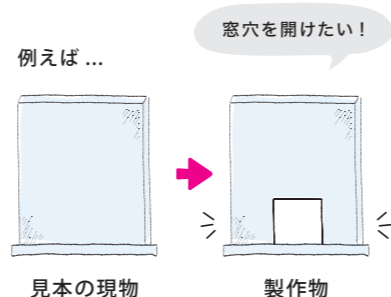

製作の流れ

現物と同じものを作る場合

現物サンプルをご用意ください。

オリジナル製品を作る場合

参考になる写真や図面、スケッチを
ご用意ください。

01
お打ち合わせ

必要に応じて営業担当が
伺います。

02
仕様決定・お見積り

お見積りをファクスまたは、
メールにてお送りいたします。

03
設計・デザイン・製作

お見積りが確定しましたら、
製作にかかります。

カタログケース A4 ヨコ
用途に合わせて段数が選べて便利

名入れ可能 別注サイズ可能



カタログケース A4 ヨコ

品番	税抜価格	仕様	外寸 (mm)		JAN
			W×D×H	W×D	
CRC8101	6,000 円	A4 ヨコ 1段	308・130・211	302・63	4943740727003
CRC8102	8,000 円	A4 ヨコ 2段	308・169・242	302・42	4943740727010
CRC8103	12,000 円	A4 ヨコ 3段	308・230・264	302・42	4943740727027

材質: アクリル 製造国: 中国

亚克力 5 段ケース

名入れ可能 別注サイズ可能

引き出しの開閉がスムーズで書類整理に最適



亚克力 5 段ケース

品番	税抜価格	仕様	外寸 (mm)		JAN
			W×D×H	W×D×H	
CRC8303	15,000 円	A6 ヨコ 5段	167・119・150	151・109・22	4943740727324
CRC8302	20,000 円	A5 ヨコ 5段	237・162・176	215・152・29	4943740727317
CRC8301	25,000 円	A4 ヨコ 5段	328・234・201	304・215・30	4943740727300

材質: アクリル 製造国: 中国

決裁箱

名入れ可能 別注サイズ可能

便利な中蓋がついたスタイリッシュなデザイン

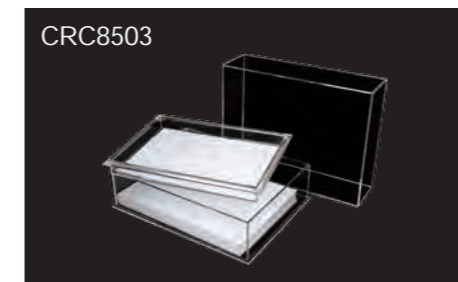

決裁箱

品番	税抜価格	仕様	外寸 (mm)		JAN
			W×D×H	W×D×H	
CRC8503	13,000 円	A6	182・140・103	164・122・53	4943740727522
CRC8502	15,000 円	A5	243・178・103	225・160・53	4943740727515
CRC8501	20,000 円	A4	330・251・103	312・233・53	4943740727508

材質: アクリル 製造国: 中国

社名や企業ロゴを**名入れ**できます!

＼ ぜひお問い合わせください! /

- ・製作費用は『商品代金+版代+印刷代』となります
- ・名入れの原稿はイラストレーターのアウトライン化データをご用意ください

*特注色指定の場合は、別途費用が発生します。
*データのない場合やその他のデータの場合は別途費用が発生いたします。

